

ALIGATOR

A800

Mobilní telefon



Návod k použití

ALIGATOR
www.aligator.cz

OBSAH

Bezpečnostní pokyny	10
Část I. – Začínáme	11
Uvedení telefonu do provozu	11
Vložení baterie	11
Vložení SIM karty	13
Vyjmutí SIM karty	14
Vložení paměťové karty	15
Nabíjení baterie	16
Zapnutí a vypnutí telefonu	18
Obrazovka telefonu	19
Ikony na obrazovce	19
Základy ovládání telefonu	21
Popis ovládacích prvků telefonu	21
Funkce tlačítek	24
Pohyb v menu telefonu	29
Vkládání textu	30
Režimy psaní	30
Speciální znaky	31
Zámek klávesnice	31
Telefonování	32
Vytáčení čísel	32
Přijetí / odmítnutí hovoru	32
Vytáčení čísel ze seznamu	33
Rychlá volba	33
Nastavení hlasitosti hovoru	34
Funkce dostupné během hovoru	34

Nouzové volání a SMS	35
Spuštění nouzového volání	35
Nastavení nouzových čísel	36
Vložení nového čísla	36
Změna a smazání čísla	37
Nastavení nouzové SMS zprávy	37
Fotoaparát	39
Rádio	39
Nastavení FM rádia	41
Svítilna	42
Budík	44
Zapnutí budíku	44
Kalkulačka	45
Ovládání	45
Příklad:	45
Část II. - Pro pokročilé	46
Výpis hovorů	46
Zobrazení výpisů	46
Rychlé zobrazení výpisu všech hovorů	46
Výpis zmeškaných hovorů	47
Výpis odchozích (volaných) hovorů	47
Výpis přijatých hovorů	48
Smazání výpisu	48
Doba volání	49
Textové zprávy SMS	50
Vytvoření a odeslání SMS zprávy	50
Čtení zpráv	52
Složky zpráv	54

Paměť zpráv a její přeplnění.....	54
Mazání zpráv	55
SMS centrum	56
Hlasové zprávy	57
Příjem hlasových a MMS zpráv	58
MMS zprávy.....	59
Vytvoření a odeslání MMS zprávy	59
Úprava a tvorba MMS zprávy	60
Čtení MMS zpráv	62
Složky zpráv MMS.....	64
Nastavení MMS zpráv	64
Konfigurační SMS od Vašeho GSM operátora	65
Seznam kontaktů.....	67
Zobrazení seznamu kontaktů.....	67
Hledání v seznamu.....	69
Práce s kontakty.....	69
Přidání kontaktu.....	69
Změna kontaktu.....	70
Smazání jednotlivých kontaktů.....	70
Smazání všech kontaktů	71
Kopírování / přesunutí kontaktů.....	71
Skupiny kontaktů.....	72
Přiřazení kontaktu ke skupině	72
Nastavení skupiny.....	73
Hromadné odeslání SMS skupině	74
Rychlá volba	74
Zapnutí / vypnutí rychlé volby.....	75

Nastavení čísel rychlé volby	75
Zobrazení přehledu čísel rychlé volby	76
Výběr úložiště kontaktů.	76
Stav paměti	76
Budík – nastavení	78
Narozeniny	80
Kalendář	82
Diktafon	82
Pořízení záznamu	82
Poslech záznamu	83
Nastavení diktafonu	84
Bluetooth	85
Multimédia	87
Hudba	87
Seznam skladeb	87
Ruční vytvoření seznamu skladeb	88
Nahrání skladeb do telefonu	89
Možnosti fotoaparátu	90
Nastavení fotoaparátu	90
Prohlížení fotografií	91
Práce se soubory	91
Profily – přizpůsobení telefonu	92
Výběr profilu	94
Nastavení vyzvánění, zvuků a další přizpůsobení	94
Zvuky a upozornění	95
Hlasitost	96
Vibrace a zvonění	96

Typ zvonění	97
Další tóny a zvuky	97
Režim odpovědi	98
Nastavení přístroje.....	100
Obecná nastavení telefonu.....	100
Nastavení data a času	100
Nastavení obrazovky	101
Výběr jazyka.....	101
Plán zapínání.....	101
Modré tlačítko	102
Režim letadlo.....	103
Nastavení hovoru	104
Čekající hovor.....	104
Přesměrování hovoru.....	105
Blokování hovoru	106
Blokování odchozích hovorů	106
Blokování příchozích hovorů	107
Zrušení blokování hovorů.....	108
Změna hesla pro blokování hovorů:	108
Pokročilá nastavení hovorů	108
Black List	109
Zabezpečení	109
Nastavení PIN kódu (zámek SIM)	109
Nastavení zámku telefonu.....	109
Změna hesel.....	110
Datový účet.....	111
Nastavení sítě	111
Tón klávesnice	112

Zvýšení hlasitosti.....	112
Nastavení čísla hlasové schránky.....	113
Obnova továrního nastavení.....	113
Připojení k počítači	114
Přenos souborů mezi telefonem a počítačem	114
Další režimy připojení.....	115
Specifikace	116
Bezpečnost a ekologie.....	117
Bezpečnostní pokyny	117
Použitá elektrozařízení	119
Likvidace baterie	120
Prohlášení o shodě č. 01/08/2010.....	121
Záruční list – ALIGATOR A800	122
Záruční podmínky.....	123

Děkujeme Vám za zakoupení mobilního telefonu ALIGATOR. Prosíme, prostudujte si tento návod k použití Vašeho telefonu.



Bezpečnostní pokyny

- Nezapínejte a nepoužívejte telefon v místech, kde je to zakázáno
- Nepoužívejte telefon během řízení vozidla
- Vypněte telefon v blízkosti citlivých zdravotnických zařízení.
- Vypněte telefon v letadle
- Nepoužívejte telefon u čerpací stanice pohonných hmot
- Vždy vypněte telefon v blízkosti výbušnin.
- Vždy používejte jen originální baterie dodané výrobcem. Nebezpečí zničení telefonu či dokonce exploze
- **POZOR!** Váš telefon není vodotěsný!

Část I. – Začínáme

Uvedení telefonu do provozu

Vložení baterie

1. Sejměte kryt baterie ve směru šipky na obrázku

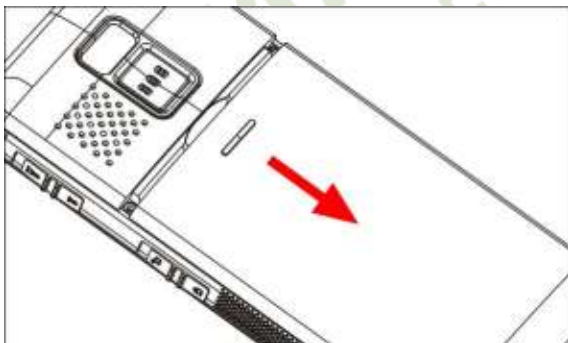

2. Vložte baterii. Tři kovové kontakty musí směřovat směrem ke spodní části telefonu.

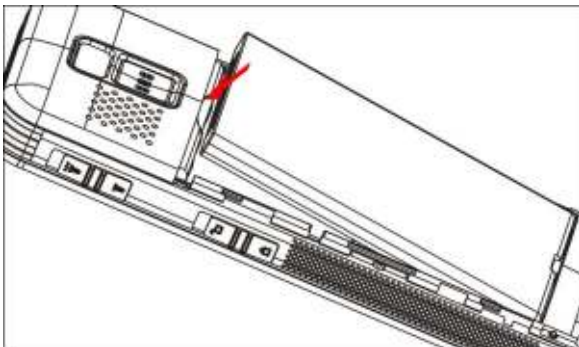

3. Nasad'te zpět kryt baterie.
Chcete-li baterii vyjmout, postupujte v opačném pořadí.

POZOR! Vypněte telefon a odpojte nabíječku při jakékoli manipulaci s baterií. Používejte jen originální baterie dodávané výrobcem telefonu!

Vložení SIM karty

1. Vypněte telefon a vyjměte baterii.
2. Vsuňte SIM kartu tak, jak je ukázáno na obrázku.

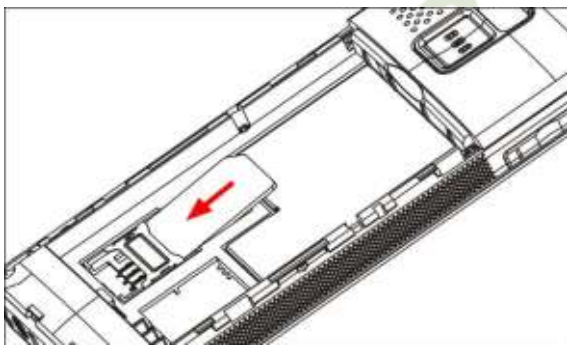

Vyjmutí SIM karty

1. Vypněte telefon a vyjměte baterii
2. Zvedněte okraj SIM karty a prstem ji vysuňte z držáku ven, dle obrázku.

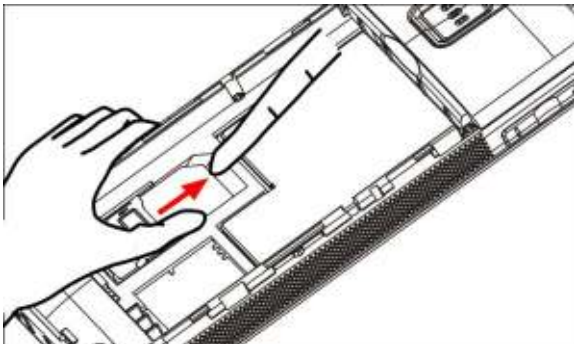

POZOR! SIM karta může být snadno zničena, dojde-li k poškrábání kontaktů nebo jejímu ohnutí.

Vložení paměťové karty

Telefon umožňuje pracovat s paměťovou kartou typu T-Flash / MicroSD. Na tuto kartu potom můžete ukládat snímky z fotoaparátu, zvukové záznamy, obrázky apod.

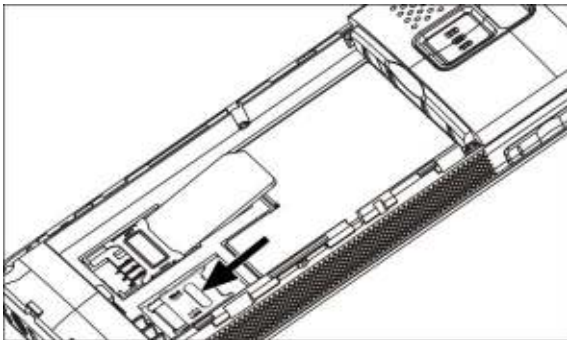



Držák paměťové karty se nachází vpravo vedle držáku SIM karty. Posuňte plechový kryt ve směru šipky na obrázku a odklopte ho směrem nahoru. Vložte paměťovou kartu, sklopte kryt zpět a posuňte jej zpět namísto proti směru šipky.

Nabíjení baterie

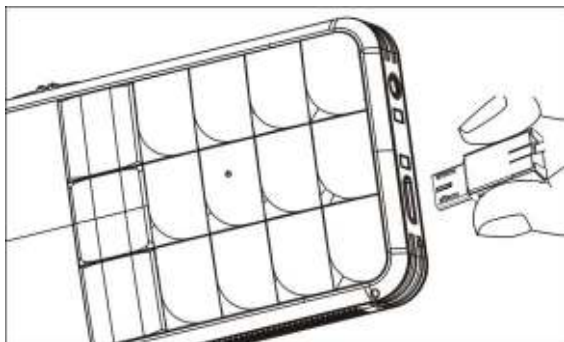
Ujistěte se, že baterie je vložena v telefonu. Připojte nabíječku. Nabíjení se spustí automaticky. Telefon lze nabíjet v zapnutém i vypnutém stavu.



Stav nabití baterie je indikován na obrazovce telefonu.

Baterie vybitá	Plně nabitó
	

Po plném nabití baterie nabíječku odpojte.



Telefon Vás sám upozorní zvukovým signálem a zprávou na obrazovce, když je baterie téměř vybitá. V takovém případě ji co nejrychleji nabijte.

Zapnutí a vypnutí telefonu



Červené tlačítko
vypnout / zapnout

Pro zapnutí stiskněte a držte červené tlačítko, dokud se telefon nezapne. (Po zapnutí přístroje můžete být vyzváni k zadání kódu PIN, je-li zapnuta ochrana PIN kódem)

Pro vypnutí stiskněte a držte červené tlačítko, dokud se telefon nevypne.

Před zapnutím se ujistěte, že je vložena baterie a že baterie je nabitá.

Obrazovka telefonu

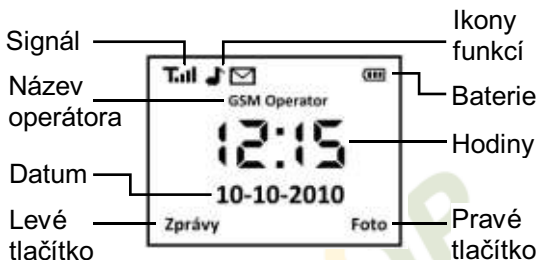

Ikony na obrazovce

	Stav nabití baterie
	Intenzita signálu
	Budík aktivní
	Nepřečtená SMS zpráva
	Nepřečtená MMS zpráva
	Zvonění zapnuto

	Vibrace zapnuta
	Přesměrování hovoru
	Zmeškané hovory
	Sluchátka a náhlavní souprava připojena
	Bluetooth zapnutý
	Klávesnice uzamčena
	Klávesnice odemčena
	Nová SMS zpráva při zamčené klávesnici
	Zmeškané hovory při zamčené klávesnici
	Nové zprávy a zmeškané hovory při zamčené klávesnici

Základy ovládání telefonu

Popis ovládacích prvků telefonu



Fotoaparát



SOS
tlačítko

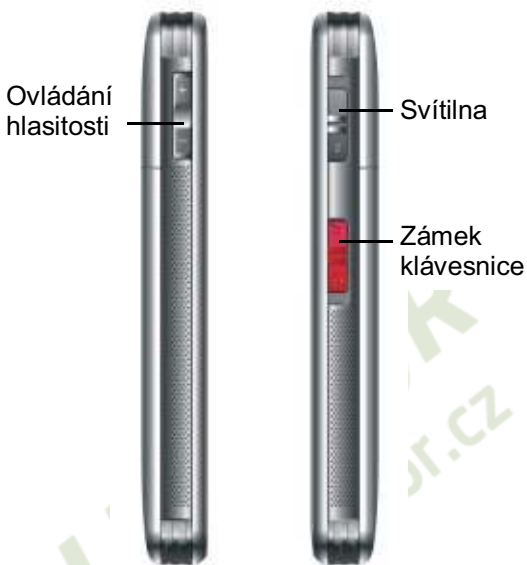

Pokud je telefon zapnutý a vy netelefonujete nebo neprovádíte žádnou operaci, nachází se v tzv. pohotovostním režimu. Na obrazovce jsou v tomto režimu zobrazeny hodiny a na spodním okraji nápisy Zprávy a Foto, označující, že při stisku tlačítka pod nápisem (pravé nebo levé tlačítko) spustíte příslušnou funkci.

Funkce tlačítek

Tlačítko

Funkce

Levé tlačítko

-V pohotovostním režimu zobrazí podmenu Zprávy
-V menu telefonu slouží jako potvrzení výběru nebo aktivace vybrané funkce (OK)
-Další funkce podle kontextu (aktuální funkce se zobrazuje na displeji nad tlačítkem)

Pravé tlačítko

-V pohotovostním režimu spustí fotoaparát
-Návrat z menu nebo ukončení probíhající funkce
-Další funkce podle kontextu (aktuální funkce se zobrazuje na displeji nad tlačítkem)

Zelené tlačítko

- Přijmutí hovoru stiskem tlačítka
- V pohotovostním režimu zobrazí historii volání

Červené tlačítko

- Zap./vyp. telefonu dlouhým stiskem
- Ukončení nebo odmítnutí hovoru
- Návrat do pohotovostního režimu z menu nebo ukončení probíhající funkce

Navigační tlačítko nahoru

- V pohotovostním režimu zobrazí menu telefonu.
- Pohyb v nabídkách a tel. seznamu

Navigační tlačítko dolů

- V pohotovostním režimu zobrazí telefonní seznam.
- Pohyb v nabídkách a tel. seznamu

Tlačítka 1-9

- Psaní číslic při zadávání čísel
- Psaní znaků v režimu vkládání textů
- Rychlá volba dlouhým

stiskem v pohotovostním režimu

Tlačítko #

-Zapnutí „Tichého“ profilu dlouhým stiskem v pohotovostním režimu (zvuky jsou ztlumeny a vyzvánění přepnuto jen na vibraci)
-V režimu psaní textu přepíná způsob vkládání znaků

Tlačítko *

-Zobrazení přehledu rychlých voleb dlouhým stiskem v pohotovostním režimu
- V režimu psaní textu umožňuje vložit speciální znaky

Rychlé zvýšení hlasitosti

Dlouhým stiskem tlačítka 0 se rychle zvýší hlasitost na přednastavenou úroveň

**Tlačítka
hlasitosti
+ / -**

Stiskem + nebo – se reguluje hlasitost reproduktoru při hovoru nebo poslechu rádia.

**Vypínač
zámku
klávesnice**

Zapnutím se aktivuje zámek klávesnice. Nemůže tak dojít k nechtěnému stisku tlačítka např. při nošení v kapse.

**Vypínač
svítilny**

Zapnutím se aktivuje svítilna na horní hraně telefonu. Funguje i při vypnutém telefonu.

Tlačítko SOS

Je-li aktivována funkce nouzového volání, telefon po zapnutí vypínače SOS automaticky odešle na přednastavená čísla předem zadanou SMS a posléze na přednastavená čísla zavolá. Při odesílání SMS se spustí hlasitý zvukový alarm. V tomto režimu je automaticky zvýšena

hlasitost reproduktoru na
úroveň odpovídající funkci
handsfree.

ALIGATOR
www.aligator.cz

Pohyb v menu telefonu

Menu telefonu se aktivuje stiskem navigačního tlačítka nahoru.

Mezi jednotlivými položkami se pak vždy pohybujete pomocí navigačních tlačítek nahoru/dolů.

Potvrzení volby, aktivace funkce či vstup do podmenu se provádí stiskem **levého tlačítka**.

Zrušení volby nebo návrat zpět o jednu úroveň menu provedete stiskem **pravého tlačítka**.

Stiskem červeného tlačítka lze zpravidla vyskočit z menu a vrátit se zpět do pohotovostního režimu.

Většina položek v menu je očíslována. Stiskem příslušného čísla můžete vybrat přímo položku s tímto číslem. Čísla položek jsou uváděna i v tomto návodu.

POZOR! Pro zjednodušení orientace je vždy nad levým a pravým tlačítkem napsán na obrazovce jejich momentální význam.

V tomto návodu ve spojitosti s levým nebo pravým tlačítkem vždy uvádíme i jejich význam, který naleznete na obrazovce.

Vkládání textu

Klávesnice telefonu umožňuje nejen zadávání číslic ale i znaků.

V případě vkládání znaků je ke každému tlačítku přiřazeno několik písmen. Například pro tlačítko 2 jsou to písmena A, B, C – ta jsou též na tlačítku vytištěna. Mezera se vloží stiskem tlačítka 0. Vložení písmena se provede opakovaným stiskem tlačítka několikrát rychle za sebou, dokud se na obrazovce neobjeví správné písmeno. Např. písmeno A je první v pořadí, tlačítko 2 tedy stiskneme jednou. Písmeno C je třetí v pořadí, tlačítko tedy stiskneme třikrát rychle za sebou.

Režimy psaní

Pomocí tlačítka # lze při psaní textů přepínat režim vkládání znaků. Lze vybrat tyto možnosti:

- **ABC** – všechna písmena velká
- **Abc** – první písmeno velké
- **abc** – všechna písmena malá
- **123** – psaní čísel

Speciální znaky

1. Stiskněte tlačítko *. Objeví se tabulka se speciálními znaky.
2. V tabulce se lze pohybovat nahoru a dolů pomocí navigačních tlačítek nebo pomocí tlačítek „2“ a „8“. Pomocí tlačítek „4“ a „6“ se lze pohybovat doleva a doprava.
3. Vyberte příslušný znak a potvrďte levým tlačítkem OK. Znak se vloží do textu.

Zámek klávesnice

Telefon je vybaven zámkem klávesnice, který zabraňuje nechtěnému stisku tlačítka např. při nošení v kapse.



Zámek
klávesnice

Zámek klávesnice se zapíná a vypíná posunutím vypínače na boku telefonu.

Telefonování

Vytáčení čísel

Pomocí klávesnice telefonu zadejte požadované číslo a po té stiskněte zelené tlačítko. Po stisku telefon vytočí zadané číslo.

Pokud jste se při zadávání spletli, stačí stisknout pravé tlačítko Smazat a poslední číslice se vymaže.

Pokud chcete smazat celé číslo, stiskněte červené tlačítko, celé číslo se vymaže.

Přijetí / odmítnutí hovoru

Snaží-li se Vám někdo dovolat, zobrazí se jeho telefonní číslo na displeji telefonu. Pokud je jeho číslo uloženo v seznamu kontaktů, zobrazí se jeho jméno (funkce zobrazení čísla volajícího nemusí být vždy dostupná).

Pro přijetí příchozího hovoru stiskněte levé nebo zelené tlačítko.

Chcete-li hovor odmítnout, stiskněte pravé nebo červené tlačítko.

Vytáčení čísel ze seznamu

Stiskněte navigační tlačítko směrem dolů. Nyní můžete pomocí navigačních tlačítek nahoru a dolů listovat seznamem uložených čísel. Můžete hledat pomocí zadání části jména – stačí zadat příslušný text a telefon přeskočí na první jméno v seznamu začínající zadaným textem.

Rychlá volba

Váš telefon umožňuje jednotlivým tlačítkům klávesnice přiřadit vždy jedno číslo ze seznamu kontaktů. Toto číslo lze potom rychle vytočit prostým přidržením příslušného tlačítka.

Rychlou volbu lze přiřadit tlačítkům 2-9.

Rychlá volba pro tlačítko 1 je vyhrazena pro volání do hlasové schránky.

Přehled nastavení rychlé volby získáte dlouhým stiskem tlačítka „*“ nebo stiskem navigačního tlačítka nahoru při zamčené klávesnici.

Více informací o nastavení naleznete v kapitole

Seznam kontaktů ►

Nastavení hlasitosti hovoru

Hlasitost můžete upravit pomocí tlačítek + a - ovladače hlasitosti na boku telefonu.

Chcete-li rychle zvýšit hlasitost na přednastavenou úroveň, přidržte tlačítko „0 - rychlé zvýšení hlasitosti“.

Funkce dostupné během hovoru

Stisknete-li během hovoru levé tlačítko „Další“, zobrazí se nabídka s několika funkcemi (mezi funkcemi lze přepínat stiskem tlačítek nahoru/dolů, pro aktivaci vybrané funkce stiskněte levé tlačítko OK):

- 1. Přidržet hovor**
- 2. Ukončit hovor**
- 3. Nový hovor**
- 4. Kontakty**
- 5. Zprávy**
- 6. Diktafon**
- 7. Vypnout mikrofon**
- 8. DTMF (tónová volba)**

Stiskem pravého tlačítka ZapRep / VypRep zapnete nebo vypnete funkci Handsfree.

Nouzové volání a SMS

Tato funkce je dostupná jen jsou-li nastavena telefonní čísla, na která má telefon automaticky odeslat zprávu a zavolat.

Spuštění nouzového volání

Stiskněte tlačítko SOS na zadní straně telefonu směrem dolů. Spustí se zvukový alarm a telefon odešle na přednastavená čísla SMS zprávu s přednastaveným textem. Po té začne postupně automaticky vytáčet přednastavená čísla.

Pokud se telefonu nepodaří dovolat na přednastavené číslo, pokusí se zavolat na další číslo ze seznamu přednastavených čísel. Telefon zopakuje volání na všechna čísla celkem maximálně 3x.

Pokud se telefon nedovolá na žádné z přednastavených čísel, setrvá v tzv. nouzovém režimu. V tomto nouzovém režimu bude telefon automaticky přijímat příchozí hovory a automaticky aktivuje funkci handsfree –hlasitý poslech.

Pokud nejsou přednastavena žádná čísla, přejde telefon přímo do nouzového režimu ihned po zapnutí tlačítkem SOS.

Nouzový režim je ukončen až přijetím hovoru nebo vypnutím a zapnutím telefonu.

Nastavení nouzových čísel

Vložení nového čísla

1. Zvolte v menu:
Kontakty->8 Tísňová čísla
Zobrazí se seznam pro pět přednastavených čísel. Prázdná pozice pro číslo je označena nápisem <Prázdný>. Pomocí navigačních tlačítek nahoru/dolů zvolte pozici 1-5, do které chcete vložit číslo a stiskněte levé tlačítko „Upravit“.
2. Zobrazí se pole pro zadání čísla.
3. Nyní můžete vybrat ze seznamu kontaktů příslušné číslo. Navigačními tlačítky vyberte kontakt a potvrďte levým tlačítkem „Ok“.
4. Na obrazovce se po té opět zobrazí seznam přednastavených čísel.
5. Ukončete menu pomocí pravého tlačítka „Zpět“.

Změna a smazání čísla

1. Zvolte v menu:
Kontakty->8 Tísňová čísla
2. Navigačními tlačítky nahoru/dolů zvolte číslo, které chcete změnit a potvrďte levým tlačítkem „Další“
3. Po té zvolte jednu z možností „Upravit“ nebo „Smazat“ a potvrďte levým tlačítkem OK.
4. Na obrazovce se po té zobrazí seznam přednastavených čísel. Ukončete menu pomocí červeného tlačítka „Zpět“.

Nastavení nouzové SMS zprávy

1. Zvolte v menu: **Zprávy->11 Tísňová SMS**
2. Objeví se přednastavený text zprávy. Pro zobrazení celého textu použijte navigační tlačítka nahoru/dolů. Standardní zpráva zní:
“Nouzové volání, prosím zavolejte mi!!!“
3. Chcete-li text změnit, můžete jej přepsat pomocí klávesnice. Znaky můžete mazat stiskem pravého tlačítka „Smazat“. Chcete-li smazat celý text, stiskněte a držte pravé tlačítko „Smazat“ tak dlouho dokud se celý text nevymaže.

4. Pro uložení upraveného textu stiskněte pravé tlačítko „Další“, zvolte „Uložit“ a potvrďte tlačítkem OK.
5. Pokud text nechcete uložit, stiskněte červené tlačítko pro návrat do pohotovostního režimu.

ALIGATOR
www.aligator.cz

Fotoaparát

Váš telefon ALIGATOR A800 je vybaven fotoaparátem s max. rozlišením 2MPix.

Čočka fotoaparátu je umístěna na zadní straně telefonu. Fotoaparát aktivujete stiskem pravého tlačítka „Foto“ v pohotovostním režimu.

Po aktivaci fotoaparátu lze snímky pořizovat stiskem zeleného tlačítka.

Pořízený snímek se zobrazí na obrazovce. Chcete-li pokračovat ve fotografování stiskněte pravé tlačítko „Zpět“.

Stiskem levého tlačítka „Další“ jej můžete buď smazat nebo odeslat pomocí MMS či Bluetooth.

Pro ukončení fotoaparátu stiskněte červené tlačítko.

Tipy jak používat fotoaparát

Rozlišení (velikost) výsledného snímku lze volit v nastavení fotoaparátu. Podle toho, jak chcete snímek použít, máte na výběr možnosti:

- **XS, S** – vhodné pro posílání v MMS a uchování v telefonu, zabírá nejméně místa v paměti
- **M, L** – vhodné pro prohlížení na obrazovce počítače
- **XL** – vhodné pro prohlížení na počítači nebo pro tisk fotografie (zabírá nejvíce místa, použijte paměťovou kartu)

Jak správně fotografovat

1. Uchopte pevně telefon, namiřte na scénu a po té stiskněte spoušť (zelené tlačítko).
2. Ozve se zvuk spouště, který oznamuje zahájení snímání a objeví nápis „**Spoušť**“
3. Když je dokončeno snímání objeví se nápis „**Ukládání**“

POZOR! Máte-li nastaveno vyšší rozlišení (L, XL) snímání může několik okamžiků trvat, vydržte tedy po stisku spouště nehybně přibližně asi půl sekundy, než se objeví nápis „**Ukládání**“. V opačném případě by mohlo dojít k rozmazání snímku.

Snímky lze ukládat do paměti telefonu nebo na paměťovou kartu. Pokud budete používat vyšší rozlišení (L, XL) je třeba použít paměťovou

kartu, neboť do paměti telefonu se vejde jen velmi málo snímků.

Rádio

Váš telefon je vybaven radiopřijímačem pro pásmo FM. Pro poslech rádia je nutné připojit dodávaná sluchátka.

1. Zvolte v menu: **Multimedia->3 FM Rádio**
2. Zobrazí se nastavená frekvence.
3. Frekvenci můžete zvyšovat či snižovat pomocí navigačních tlačítek nahoru / dolů. Telefon bude po stisku navigačních tlačítek nahoru/dolů automaticky vyhledávat nejbližší stanici s vyšší / nižší frekvencí.
4. Stiskem pravého tlačítka „Stop“ poslech ukončíte.
5. Hlasitost poslechu rádia lze regulovat tlačítkem hlasitosti na boku přístroje.

Nastavení FM rádia

Po zapnutí FM rádia stiskněte levé tlačítko „Další“. Zobrazí se nabídka FM rádia:

1. **Seznam stanic** – zobrazí předvolby stanic – lze uložit až 30 předvoleb obsahujících frekvenci a název stanice.
2. **Ruční ladění** – Umožní nastavit ručně stanici přímým zadáním frekvence
3. **Hlasitost** – Nastavení hlasitosti (lze též provést přímo tlačítky na boku přístroje)
4. **Auto ladění** – Prohledá automaticky celé pásmo a uloží do předvoleb všechny nalezené stanice.
5. **Nastavení** – umožňuje zapnout „přehrávání na pozadí“ (rádio zůstane zapnuté i po návratu do pohotovostního režimu) a hlasitý poslech z reproduktoru telefonu (standardně je zvuk rádia přehráván jen ze sluchátek)

Svítilna

Váš telefon je vybaven svítilnou na horní straně telefonu.



Svítilnu zapnete pomocí vypínače na pravé straně telefonu. **Svítilnu můžete zapnout i v případě, že je telefon vypnutý!**

Svítilna je vybavena velice úsporným zdrojem světla typu LED. Můžete ji proto kdykoli použít beze strachu, že příliš zatěžíte baterii telefonu.

POZOR!! Nezapomeňte vždy svítilnu vypnout. Pokud necháte dlouhodobě svítilnu zapnutou, i když je baterie telefonu vybitá, může se stát, že baterii po připojení nabíječky nebude možné nabít. V takovém případě ponechte telefon připojený k nabíječce tak dlouho dokud se nespustí nabíjení. To může trvat i několik hodin.

Budík

Zapnutí budíku

1. Zvolte v menu: **Organizér->1 Budík**
2. Zobrazí seznam čtyř možných budíků.
3. Pomocí navigačních tlačítek vyberte, který budík chcete upravit a stiskněte levé tlačítko „Upravit“.
4. Zobrazí se volba zapnutí/vypnutí budíku. Stiskem levého tlačítka „OK“ zapnete/vypnete upravovaný budík.
5. Stiskněte navigační tlačítko dolů. Zobrazí se nastavení času budíku. Pro změnu nastavení stiskněte levé tlačítko „Upravit“ a zadejte čas z klávesnice telefonu.
6. Potvrďte pravým tlačítkem „Hotovo“.
7. Telefon se dotáže, zda chcete změny nastavení uložit, potvrďte levým tlačítkem „Ano“.
8. Nastavení budíku je uloženo. Budík zazvoní v nastavený čas.

Další možnosti nastavení budíku naleznete v kapitole

Budík – nastavení ► .

Kalkulačka

Telefon obsahuje jednoduchou a praktickou kalkulačku.

Ovládání

Pomocí klávesnice se zadávají čísla, Desetinná čárka se zadává stiskem tlačítka #. Pomocí navigačních tlačítek se vybírá požadovaná operace +, -, /, x, =.

Příklad:

Spočítejte $100 + 200$

1. Zvolte v menu: **Kalkulačka**
2. Zadejte na klávesnici **100**
3. Pomocí navigačních tlačítek zvolte symbol **+** a stiskněte levé tlačítko "Ok"
4. Zadejte na klávesnici **200**
5. Pomocí navigačních tlačítek zvolte symbol **=** a stiskněte levé tlačítko "Ok"
6. Zobrazí se výsledek

Kalkulačku ukončíte stiskem červeného tlačítka.

Část II. - Pro pokročilé

Výpis hovorů

Váš telefon uchovává v paměti výpis posledních 20 odchozích, přijatých a zmeškaných hovorů.

Zobrazení výpisů

Rychlé zobrazení výpisu všech hovorů

V pohotovostním režimu stiskněte zelené tlačítko. Zobrazí se seznam všech posledních hovorů. Přijaté hovory jsou označeny zelenou šipkou směřující do telefonu, odchozí hovory žlutou šipkou směřující od telefonu, zmeškané hovory pak modrým otazníkem.

Chcete-li některé z čísel v historii vytočit, vyberte jej pomocí navigačních tlačítek a stiskněte zelené tlačítko.

Stiskem levého tlačítka „Další“ zobrazíte nabídku následujících funkcí:

1. **Poslat SMS** – odešle SMS na vybrané telefonní číslo

2. **Vytočit** - vytočí vybrané telefonní číslo
3. **Zobrazit**– zobrazí detailní výpis o vybraném telefonním čísle: telefonní číslo, jméno kontaktu, čas, datum a počet volání
4. **Uložit** – uloží číslo do seznamu kontaktů
5. **Přidat na blacklist** – umožňuje číslo zapsat do seznamu čísel, která budou napříště ignorována (tzv. blacklist)
6. **Upravit před voláním** – umožní číslo před vytočením upravit
7. **Smazat** – smaže vybraný záznam z výpisu volání

Výpis zmeškaných hovorů

Zvolte v menu:

Výpis hovorů->1 Zmeškané

Zobrazí se seznam zmeškaných hovorů.

Postupujte stejně jako u výpisu všech hovorů, viz. výše.

Výpis odchozích (volaných) hovorů

Zvolte v menu:

Výpis hovorů->2 Volané

Zobrazí se seznam odchozích hovorů.

Postupujte stejně jako u zmeškaných hovorů.
Postupujte stejně jako u výpisu všech hovorů, viz. výše.

Výpis přijatých hovorů

Zvolte v menu:

Výpis hovorů->3 Přijaté

Zobrazí se seznam přijatých hovorů.

Postupujte stejně jako u výpisu všech hovorů, viz. výše.

Smazání výpisu

Aktivací této volby vymažete výpisy hovorů.

Zvolte v menu:

Výpis hovorů->4 Smazat výpisy

Zobrazí se nabídka výpisů, které chcete smazat. Navigačními tlačítky nahoru/dolů vyberte, kterou z položek chcete smazat:

1. **Zmeškané**
2. **Volané**
3. **Přijaté**
4. **Smazat vše**

Potvrďte levým tlačítkem „Ok“. Telefon zobrazí výzvu „Smazat?“. Potvrďte stiskem levého tlačítka „Ano“.

Doba volání

Telefon obsahuje čítač, který počítá dobu jednotlivých hovorů.

Zvolte v menu:

Výpis hovorů->5 Doba volání

Zobrazí se nabídka funkcí:

1. **Poslední** – délka posledního hovoru
2. **Volané** – celková doba všech odchozích hovorů
3. **Přijaté** – celková doba všech přijatých hovorů
4. **Smazat vše** – vymaže všechny čítače

Textové zprávy SMS

Váš telefon může přijímat a odesílat textové zprávy SMS. Na novou zprávu, kterou obdržíte, budete upozorněni symbolem  na obrazovce telefonu.

Vytvoření a odeslání SMS zprávy

1. Stiskněte v pohotovostním režimu levé tlačítko „Zprávy“ nebo zvolte v menu:
Zprávy->1 Napsat zprávu
2. Objeví se okno pro zadání textu zprávy. Pomocí tlačítka # můžete přepínat mezi režimy vkládání (malá písmena/velká písmena /číslice), pomocí tlačítka * pak můžete zadat speciální symboly.
3. Po zadání textu pokračujte stiskem levého tlačítka „Další“.
4. Objeví se možnosti zprávy, zvolte **1 Odeslat** a potvrďte levým tlačítkem „Ok“.
5. Objeví se okno pro zadání telefonního čísla. Zvolte jednu z možností „Zadat tel. číslo“ (ruční zadání čísla) nebo „Vybrat kontakt“ (vybere kontakt ze seznamu) Po zadání čísla nebo výběru telefonního čísla

ze seznamu potvrďte stiskem levého tlačítka „Ok“. Vybrané číslo se vloží do seznamu příjemců. (Můžete zadat více než jednoho příjemce opakováním kroku 5.)

6. Pokračujte stiskem levého tlačítka „Další“.
7. Zvolte „**1 Odeslat a uložit**“, zpráva se odešle a její kopie se uchová ve složce „Odeslané“. Nechcete-li uchovat kopii zprávy, použijte volbu „**2 Odeslat**“ – kopie nebude uložena.

V průběhu psaní textu zprávy můžete stiskem levého tlačítka „Další“ zobrazit nabídku obsahující následující funkce:

1. **Odeslat** – ukončí zadávání textu zprávy, umožní zadat telefonní číslo či vybrat kontakt, a odešle zprávu na vybrané číslo
2. **Režim psaní** – umožňuje vybrat režim zadávání znaků (ABC, abc, 123), téhož docílíte stiskem tlačítka # v průběhu zadávání textu zprávy
3. **Vložit šablonu** – zobrazí seznam šablon a umožní do textu zprávy vložit text vybrané šablony
4. **Další funkce** – umožní vložit do textu zprávy číslo neb jméno ze seznamu kontaktů

5. **Uložit do konceptů** – uloží dosud napsaný text zprávy do složky Koncepty a ukončí zadávání textu zprávy

Čtení zpráv

Máte-li novou, dosud nepřečtenou zprávu, objeví se na obrazovce symbol . Chcete-li si zprávu přímo prohlédnout, stačí stisknout levé tlačítko „Číst“ a zobrazí se nabídka čtení příchozích zpráv. Chcete-li prohlížení zprávy ponechat na později, stiskněte červené tlačítko. Nabídku čtení přijatých SMS zpráv můžete později kdykoli vyvolat v menu telefonu:

Zprávy->3 Přijaté

Navigationální tlačítka nahoru/dolů si můžete vybírat mezi jednotlivými příchozími zprávami. Chcete-li si přečíst obsah zvolené zprávy, stiskněte levé tlačítko „Ok“.

Nepřečtená zpráva je označena obrázkem uzavřené obálky, přečtená zpráva je označena symbolem otevřené obálky.

Při prohlížení zprávy můžete stiskem levého tlačítka „Další“ zobrazit nabídku obsahující následující funkce:

1. **Odpovědět** – otevře okno pro zadání textu odpovědi. Po zadání textu již nemusíte vyplňovat číslo adresáta – je automaticky převzato číslo odesílatele příchozí zprávy
2. **Volat číslo** – vytočí automaticky číslo ze kterého jste obdrželi SMS zprávu.
3. **Předat** – umožňuje přeposlat text zprávy jinému adresátovi. Otevře okno psaní zprávy do kterého je již vložen celý text prohlížené zprávy. Po té lze pokračovat stejně jako při odesílání běžné zprávy výběrem adresáta.
4. **Smazat** – vymaže prohlíženou zprávu z paměti telefonu
5. **Smazat vše** – smaže všechny přijaté zprávy z paměti telefonu
6. **Použít číslo** - jsou-li v textu zprávy obsažena telefonní čísla, telefon je automaticky rozpozná a pomocí této volby

zobrazíte jejich seznam. Jako jedno z čísel je vždy zobrazeno číslo odesilatele zprávy. Po stisku zeleného tlačítka „Další“ je možné vybrané číslo ze zobrazeného seznamu vytočit, uložit do kontaktů nebo na něj odeslat SMS zprávu.

Složky zpráv

Zprávy jsou v telefonu rozčleněny podle druhu do několika složek. Kromě **přijatých** zpráv telefon obsahuje ještě složky:

Odeslané – zde jsou uloženy Vámi vytvořené a odeslané zprávy,
Zvolte: **Zprávy->4 Odeslané**

Koncepty – zde jsou dosud neodeslané zprávy uložené k pozdějšímu použití.
Zvolte: **Zprávy->5 Koncepty**

Šablony – zde jsou uloženy šablony textů, které často používáte (např. „Mám zpoždění“). Nemusíte tak text pokaždé zadávat znova.
Zvolte: **Zprávy->6 Šablony**

Paměť zpráv a její přeplnění

Zprávy SMS jsou ukládány do paměti telefonu a na SIM kartu. Do paměti telefonu se vejde až 100 zpráv, na SIM kartu zpravidla dalších 10. Dojde-li však k zaplnění paměti telefonu i SIM karty, není možné přijímat další zprávy. V takovém případě smažte alespoň některé zprávy z paměti.

Stav zaplnění paměti můžete snadno zjistit. Zvolte: **Zprávy->12 Úložiště**

Mazání zpráv

Jednotlivé zprávy lze mazat při jejich prohlížení, zvolením funkce „Smazat zprávu“ jak bylo popsáno v předchozí části.

Chcete-li však smazat více zpráv najednou, telefon vám umožňuje pohodlnější řešení - zvolte:

Zprávy->7 Smazat

Objeví se nabídka s několika možnostmi:

1. **Všechny** – smaže všechny SMS
2. **Přijaté** – smaže SMS ze složky Přijaté
3. **Odeslané** – smaže SMS ze složky Odeslané

4. **Koncepty** – smaže SMS ze složky Koncepty

SMS centrum

Aby mohl telefon odesílat a přijímat SMS zprávy, je třeba, aby bylo zadáno servisní telefonní číslo tzv. SMS centra. To je telefonní číslo, jehož prostřednictvím jsou SMS zprávy odesílány.

Toto číslo je zpravidla přednastaveno GSM operátorem, který vydal Vaší SIM kartu a zpravidla není třeba jej nastavovat ručně. Nastavení SMS centra však zkontrolujte v případě, že nefunguje odesílání a přijímání SMS zpráv. Správné telefonní číslo SMS centra Vám sdělí Váš GSM operátor.

1. Zvolte v menu:
Zprávy->13 Číslo SC
2. Zobrazí se pole pro vyplnění čísla SMS centra.
3. Vyplněné číslo potvrďte levým tlačítkem „Ok“.

Hlasové zprávy

Tato inovativní funkce Vám umožňuje odesílat a přijímat krátké hlasové zprávy, které můžete sami nahrát např. namísto psaní SMS zprávy. Hlasová zpráva je ve skutečnosti speciálním případem MMS zprávy, avšak její vytvoření a odeslání je oproti tvorbě MMS zprávy podstatně zjednodušeno. Hlasovou zprávu lze tedy vytvořit a odeslat bez nutnosti podrobné znalosti problematiky MMS zpráv. (Více informací naleznete v kapitole MMS zprávy)

1. Zvolte: **Zprávy->2 Hlasová zpráva**
2. Stiskněte levé tlačítko „Start“
3. Spustí se nahrávání zprávy. Namluvte zprávu do mikrofonu telefonu. Nahrávání můžete pozastavit levým tlačítkem „Pausa“. V nahrávání můžete pokračovat opětovným stiskem levého tlačítka „Pokr.“
4. Jste-li s nahráváním hotovi a chcete nahrávku odeslat, stiskněte pravé tlačítko „Odeslat“
5. Zobrazí se pole pro vyplnění příjemce. Stiskněte levé tlačítko „Upravit“, zvolte „**Přidat číslo**“ a potvrďte levým tlačítkem „Ok“.

6. Nyní můžete buď přímo zadat číslo nebo ho vybrat ze seznamu kontaktů stiskem levého tlačítka „Hledat“.
7. Potvrďte vybrané nebo zadané číslo levým tlačítkem „Ok“
8. Chcete-li přidat další příjemce, opakujte postup podle bodů 5. Až 7.
9. Jsou-li všechna čísla zadána, stiskněte pravé tlačítko „Hotovo“, čísla příjemců se uloží.
10. Stiskněte znova tlačítko „Hotovo“ a zvolte možnost „**1 Odeslat a uložit**“, zpráva se odešle a její kopie se uchová ve složce „Odeslané“. Nechcete-li uchovat kopii zprávy, použijte volbu „**2 Odeslat**“ – kopie nebude uložena.
11. Odesílání hlasové zprávy můžete kdykoli přerušit stiskem červeného tlačítka.

Příjem hlasových a MMS zpráv

Jak již bylo řečeno hlasové zprávy jsou zvláštní případem MMS zpráv. Jejich příjem je tedy stejný jako příjem MMS zpráv. Více informací najdete v kapitole MMS zprávy.

MMS zprávy

MMS je moderní technologie umožňující odesílat multimediální zprávy obsahující kromě textu také obrázky, zvuky či dokonce videa až do celkové velikosti 90kB.

Vytvoření a odeslání MMS zprávy

1. Zvolte v menu:
Zprávy->8 MMS->1 Napsat zprávu
2. Objeví se okno pro zadání hlavičky a příjemců zprávy.
3. Pomocí navigačních tlačítek zvolte jednotlivé položky a vyplňte čísla příjemců zprávy. Můžete zvolit položky:
 - Pro – hlavní příjemce zprávy
 - Kopie – adresát kopie zprávy
 - Slepá kopie – adresát kopie zprávy, který nebude zveřejněn
 - Předmět – předmět zprávy
4. Vyplnění příjemců zprávy viz. kapitola „Hlasové zprávy“. Po vyplnění potřebných položek (je třeba vyplnit alespoň položku Pro) zvolte „**upravit obsah / 0 snímek**“ a stiskněte levé tlačítko „Upravit“
5. Otevře se okno editace snímku zprávy.

6. Upravte text a vložte požadované objekty – viz dále **Úprava a tvorba MMS zprávy**.
7. Po dokončení úprav zprávy pokračujte stiskem levého tlačítka „Další“.
8. Zvolte položku „**1 Hotovo**“.
9. Objeví se opět hlavička zprávy, stiskněte pravé tlačítko „Hotovo“ a objeví se možnosti odeslání. Zvolte, zda chcete zprávu „**1 Uložit a odeslat**“ (do složky Odeslané se uloží kopie zprávy) nebo „**2 Odeslat**“ (kopie zprávy nebude uložena do složky Odeslané) a stiskněte tlačítko OK. (Chcete-li zprávu odeslat až později, můžete zvolit „**3 Uložit do konceptů**“ – zpráva bude uchována pro pozdější použití ve složce Koncepty).
10. Zpráva se odešle.

Úprava a tvorba MMS zprávy

V průběhu vytváření či úpravy obsahu MMS zprávy můžete stiskem levého tlačítka „Další“ zobrazit nabídku obsahující následující funkce:

1. **Hotovo** – ukončí úpravu obsahu zprávy a přejde zpět na hlavičku

2. **Režim psaní** – umožňuje vybrat režim zadávání znaků (ABC, Abc, abc, 123), téhož docílíte stiskem tlačítka # v průběhu zadávání textu zprávy
3. **Přidat obraz** – vloží do zprávy obrázek
4. **Přidat zvuk** – vloží do zprávy zvuk či melodii
5. **Přidat video** – vloží do zprávy videosekvenci
6. **Připojit přílohu** – vloží do zprávy jiný typ souboru
7. **Nový sním. před** – vloží tzv. snímek neboli stránku zprávy před aktuální stránku
8. **Nový sním. za** – vloží tzv. snímek neboli stránku zprávy za aktuální stránku
9. **Další símek** – přejde na další snímek (stránku) zprávy
10. **Přidat web. záložku** – přidá webovou záložku
11. **Náhled** – zobrazí náhled MMS zprávy
12. **Doba snímku** – nastaví jak dlouho se aktuální slide (snímek) bude při přehrávání MMS zprávy na obrazovce zobrazovat.

Čtení MMS zpráv

Máte-li novou, dosud nepřečtenou zprávu, objeví se na obrazovce upozornění. Chcete-li si zprávu přímo prohlédnout, stačí stisknout levé tlačítko a zpráva se zobrazí. Chcete-li prohlížení zprávy ponechat na později, stiskněte tlačítko „Zpět“.

Nabídku čtení přijatých MMS zpráv můžete později kdykoli vyvolat v menu telefonu:

Zprávy->MMS->2 Přijaté

Pomocí šipek nahoru/dolů si můžete vybírat mezi jednotlivými příchozími zprávami. Chcete-li si přečíst obsah zvolené zprávy, stiskněte levé tlačítko „Další“ a zvolte „**1 Zobrazit**“.

Nepřečtená zpráva je označena obrázkem uzavřené obálky, přečtená zpráva je označena symbolem otevřené obálky.

Při prohlížení seznamu MMS zpráv můžete stiskem levého tlačítka „Další“ zobrazit nabídku obsahující následující funkce:

1. **Zobrazit** – zobrazí vybranou zprávu.

2. **Odpovědět** – otevře okno pro vytvoření odpovědi pomocí MMS zprávy. Již nemusíte vyplňovat číslo adresáta – je automaticky převzato číslo odesilatele příchozí zprávy
3. **Odpovědět SMS** – otevře okno pro vytvoření odpovědi pomocí SMS zprávy. Již nemusíte vyplňovat číslo adresáta – je automaticky převzato číslo odesilatele příchozí zprávy.
4. **Odpovědět všem** – stejné jako odpovědět, pouze jsou jako adresáti vyplněny všechny kontakty obsažené v hlavičce zprávy.
5. **Předat** – umožňuje přeposlat zprávu jinému adresátovi.
6. **Smazat** – vymaže prohlíženou zprávu z paměti telefonu
7. **Smazat vše** – smaže všechny zprávy ze složky
8. **Vlastnosti**– zobrazí informace o zprávě
9. **Použít detaily** - jsou-li v textu zprávy obsažena telefonní čísla, telefon je automaticky rozpozná a pomocí této volby zobrazíte jejich seznam. Jako jedno z čísel je vždy zobrazeno číslo odesilatele zprávy. Po stisku levého tlačítka „Další“ je možné vybrané číslo ze zobrazeného seznamu

vytočit, uložit do kontaktů nebo na něj odeslat zprávu.

Složky zpráv MMS

Zprávy MMS jsou v telefonu rozčleněny podle druhu do několika složek. Kromě **Přijatých** zpráv MMS telefon obsahuje ještě složky:

Odeslané – zde jsou uloženy Vámi vytvořené zprávy

Zvolte: **Zprávy->MMS->3 Odeslané**

Koncepty – zde jsou dosud neodeslané zprávy uložené k pozdějšímu použití

Zvolte: **Zprávy->MMS->4 Koncepty**

Nastavení MMS zpráv

Pro správnou funkci MMS zpráv je třeba mít telefon správně nastaven.

Ujistěte se, že Váš GSM operátor podporuje službu MMS zpráv, že je tato služba aktivována pro Vaše telefonní číslo a že máte správně nastaven profil pro odesílání a příjem hlasových zpráv.

1. Zvolte v menu:

Zprávy->MMS->5 Nastavení zpráv->1 Upravit profil

2. Otevře se seznam profilů.
3. Zde je možné ze seznamu vybrat správný profil pro odesílání hlasových zpráv.
4. Vyberte pomocí směrových šipek požadovaný profil a stiskněte tlačítko OK.
5. Zvolte „**1 Aktivovat**“ pro výběr profilu
6. Zvolte „**2 Upravit**“, chcete-li upravit nastavení profilu na základě informací poskytnutých od Vašeho GSM operátora.

Telefon je dodáván s přednastavenými profily pro GSM operátory běžně dostupné v České a Slovenské republice. Je tedy pouze nutné vybrat si ze seznamu správný profil s názvem Vašeho GSM operátora, popř. správný datový účet a není nutné provádět další nastavení těchto profilů.

Konfigurační SMS od Vašeho GSM operátora

Pokud máte potíže s výběrem správného profilu, je možné obdržet nastavení automaticky pomocí tzv. konfigurační SMS zprávy, kterou Vám na vyžádání zašle Váš operátor.

V takovém případě postupujte podle pokynů operátora, kde a jak si zaslání takové zprávy objednat.

Po přijetí konfigurační SMS zprávy se na obrazovce objeví:



„Nové nastavení“

1. Stiskněte levé tlačítko „Instalovat“
2. Vložte PIN, pokud budete k jeho zadání vyzváni. PIN Vám sdělí Váš operátor. Často bývá nastaven jako „12345“.
3. Objeví se nápis „Nastavení pro: *Datový účet,.....“
4. Stiskněte levé tlačítko „Instalovat“
5. Postupně se budou objevovat nápisy odpovídající jednotlivým nastavením, např.: „Datový účet Profil“
6. Vždy potvrďte levým tlačítkem „Instalovat“
7. Po dokončení instalace potvrďte levým tlačítkem „Ok“
8. Telefon je nyní připraven k odesílání a příjmu MMS a Hlasových zpráv.

Seznam kontaktů

Váš telefon je vybaven seznamem kontaktů, do kterého můžete uložit telefonní čísla a přiřadit k nim jména. Uložená čísla pak můžete přímo vytáčet nebo je použít třeba při psaní SMS zprávy.

Kontakty mohou být uloženy buď na SIM kartě nebo v paměti telefonu.

Při prohlížení seznamu se u každého kontaktu objeví ikona telefonu , je-li kontakt uložen v paměti telefonu. Je-li uložen na SIM kartě, objeví se ikona karty .

Zobrazení seznamu kontaktů

Nejjednodušším způsobem zobrazení seznamu, je stisknutí navigačního tlačítka dolů. Po té okamžitě naskočí seznam kontaktů, řazený podle jmen abecedně.

Dalším způsobem je zobrazení pomocí menu telefonu. Zvolte:

Kontakty->1 Hledat

Pomocí navigačních tlačítek můžete vybrat požadovaný kontakt. Zeleným tlačítkem vytočíte číslo vybraného kontaktu. Stisknete-li levé tlačítko „Další“, objeví se nabídka s následujícími funkcemi:

1. **Poslat SMS** – odešle SMS zprávu na vybraný kontakt
2. **Vytočit** – vytočí telefonní číslo vybraného kontaktu
3. **Zobrazit** – zobrazí detail kontaktu
4. **Upravit** – provádí úpravu jména nebo tel. čísla kontaktu, popř. výběr skupiny volajících
5. **Smazat** – smaže vybraný kontakt
6. **Kopírovat** – umožní překopírovat kontakt ze SIM karty do paměti telefonu nebo obráceně
7. **Přesunout** - umožní přesunout kontakt ze SIM karty do paměti telefonu nebo obráceně
8. **Přidat na blacklist** – přidá kontakt na tzv. „Blacklist“, tedy seznam čísel, která budou nadále ignorována.
9. **Skupina** – přidá kontakt do některé ze skupin kontaktů

Hledání v seznamu

Při prohlížení seznamu kontaktů můžete hledat pomocí zadaného textu – zobrazí se první jméno v seznamu začínající zadaným textem.

Práce s kontakty

Přidání kontaktu

1. Zvolte v menu: **Kontakty->2 Nový kontakt**
2. Zvolte, zda chcete kontakt přidat na SIM kartu nebo do telefonu (pouze pokud jsou zapnuta obě úložiště)
3. Vyberte položku **Jméno** a stiskněte levé tlačítko „Upravit“ - zobrazí pole pro vkládání textu. Zapište jméno, stiskněte levé tlačítko „Další“ a zvolte **1 Hotovo**.
4. Vyberte položku číslo, stiskněte levé tlačítko „Upravit“ a zadejte telefonní číslo. Potvrďte levým tlačítkem „Ok“.
5. Pokud kontakt ukládáte do telefonu můžete nastavit ještě další údaje:
 - **Datum narození**
 - **Obrázek** (zobrazí se při příchozím hovoru)
 - **Zvonění** (přiřadí speciální vyzvánění pro tento kontakt)
 - **Skupina** (přidá kontakt do vybrané skupiny)

6. Úpravu kontaktu ukončíte stiskem pravého tlačítka „Hotovo“
7. Zobrazí se dotaz „Uložit?“, potvrďte levým tlačítkem „Ano“

Změna kontaktu

Vyhledejte kontakt v seznamu kontaktů:

Kontakty-> 1 Hledat

1. Vyberte kontakt
2. Stiskněte levé tlačítko „Další“
3. Vyberte funkci „**4 Upravit**“
4. Postupujte stejně jako při vkládání nového kontaktu a postupně upravte všechny položky kontaktu

Smazání jednotlivých kontaktů

Chcete-li smazat jeden kontakt, vyhledejte jej v seznamu kontaktů:

Kontakty-> 1 Hledat

1. Vyberte kontakt
2. Stiskněte levé tlačítko „Další“
3. Vyberte funkci „**5 Smazat**“

Smazání všech kontaktů

Chcete-li smazat všechny kontakty hromadně, lze to provést zvlášť na SIM kartě a v telefonu.

Pro smazání všech kontaktů v telefonu:

1. Zvolte **Kontakty->3 Smazat->2 Z telefonu**
2. Potvrďte dotaz „Smazat vše z telefonu?“ stiskem levého tlačítka „Ano“
3. Kontakty v telefonu se vymažou.

Postup pro vymazání kontaktů ze SIM karty je identický, pouze na začátku operace vybereme z menu:

Kontakty->3 Smazat->1 Ze SIM

Kopírování / přesunutí kontaktů

Pomocí funkce kopírování/přesunutí můžete kopírovat/přesouvat kontakty z paměti telefonu na SIM kartu a obráceně. Opět lze kopírovat/přesouvat kontakty jednotlivě nebo hromadně.

Pro hromadné okopírování/přesunutí:

1. Zvolte v menu:
Kontakty->4 Kopírovat/5 přesunout->1 Ze SIM
nebo
Kontakty->4 Kopírovat/5 přesunout->2 Z telefonu

2. Potvrďte levým tlačítkem „OK“.
3. Všechny kontakty ze SIM karty jsou okopírovány do telefonu nebo obráceně.

Jednotlivý kontakt můžete kopírovat/přesunout při prohlížení seznamu kontaktů stiskem levého tlačítka „Další“ a vybráním funkce „**6 Kopírovat/ 7 Přesunout**“.

Je-li kontakt umístěn na SIM kartě, zkopíruje se do paměti telefonu a obráceně.

Skupiny kontaktů

Skupiny kontaktů Vám umožňují hromadně přiřadit některé vlastnosti více kontaktům najednou.

POZOR!!! Do skupin lze přiřazovat pouze kontakty uložené v telefonu!

Přiřazení kontaktu ke skupině

1. Zvolte v menu: **Kontakty->6 Skupina**
2. Zobrazí se seznam skupin. Vyberte požadovanou skupinu pomocí navigačních tlačítek a stiskněte levé tlačítko „Další“.
3. Zvolte „**1 Seznam členů**“
4. Stiskněte levé tlačítko „Přidat“ a vyberte požadovaný kontakt ze seznamu (zobrazí se jen kontakty uložené v telefonu).

5. Potvrďte opět levým tlačítkem „Přidat“ .
Kontakt je přiřazen do skupiny.
6. Akci můžete opakovat pro přidání dalších kontaktů do skupiny.

Nastavení skupiny

1. Zvolte v menu: **Kontakty->6 Skupina**
2. Zobrazí se seznam skupin. Vyberte požadovanou skupinu pomocí navigačních tlačítek a stiskněte levé tlačítko „Další“.
3. Zvolte „**Nastavení**“
4. Nyní můžete podobně jako u jednotlivých kontaktů nastavit následující parametry:
 - **Název skupiny** (změna názvu)
 - **Obrázek** (zobrazí se při příchozím hovoru)
 - **Zvonění** (přiřadí speciální vyzvánění pro tento kontakt)

Hromadné odeslání SMS skupině

Všem členům skupiny můžete jednoduše odeslat hromadnou SMS zprávu

Pozor SMS pro každého člena skupiny je účtována zvlášť

1. Zvolte v menu: **Kontakty->6 Skupina**
2. Zobrazí se seznam skupin. Vyberte požadovanou skupinu pomocí navigačních tlačítek a stiskněte levé tlačítko „Další“.
3. Zvolte „**2 Poslat SMS**“
4. Dále postupujte stejně jako při odesílání běžné SMS zprávy. Po zadání textu již budou do seznamu příjemců automaticky vyplněny kontakty ze skupiny.

Rychlá volba

Váš telefon umožňuje jednotlivým tlačítkům klávesnice přiřadit vždy jedno číslo ze seznamu kontaktů. Toto číslo lze potom rychle vytočit prostým dlouhým stiskem příslušného tlačítka. Rychlou volbu lze přiřadit tlačítkům 2-9. Rychlá volba pro tlačítko 1 je vyhrazena pro volání do hlasové schránky.

Zapnutí / vypnutí rychlé volby

Chcete-li rychlou volbu využívat, musíte tuto funkci nejprve povolit.

1. Zvolte v menu: **Kontakty->7 Rychlá volba->1 Stav**
2. Nyní zvolte **Zap.** pro zapnutí či **Vyp.** pro vypnutí funkce rychlé volby.

Rychlá volba pro tlačítko 1 určená pro volání do hlasové schránky je zapnuta vždy.

Nastavení čísel rychlé volby

Pro přiřazení kontaktů k jednotlivým tlačítkům postupujte následovně:

1. Zvolte v menu:
Kontakty->7 Rychlá volba->2 Nastavit čísla
2. Zobrazí se seznam rychlých voleb. Na začátku každého záznamu je vždy název tlačítka, následuje jméno přiřazeného kontaktu.
3. Není-li kontakt ke tlačítku přiřazen, zobrazí se text „Prázdný“.
4. Chcete-li přiřadit nebo změnit kontakt, stiskněte levé tlačítko a vyberte funkci **Upravit**. Po té vyberte požadovaný kontakt z telefonního seznamu. Není-li ještě

nastaven žádný kontakt, zobrazí se seznam kontaktů ihned po stisku levého tlačítka.

5. Chcete-li smazat přiřazený kontakt, stiskněte zelené tlačítko „Další“ a zvolte funkci **Smazat**.

Zobrazení přehledu čísel rychlé volby

Pro rychlé zobrazení přehledu čísel rychlé volby na displeji, stiskněte dlouze tlačítko „*“. Pokud je klávesnice uzamčena, zobrazíte tento přehled stiskem navigačního tlačítka Nahoru.

Výběr úložiště kontaktů.

Váš telefon umožňuje nastavit, zda se mají nové kontakty ukládat na SIM kartu nebo do paměti telefonu. Pokud zvolíte obě úložiště, telefon se Vás vždy zeptá, kam chcete kontakt uložit. Postupujte následovně:

1. Zvolte v menu:
Kontakty->9 Nastavení->1 Úložiště
2. Vyberte **SIM, Telefon** nebo **Obě**
3. Potvrďte levým tlačítkem „Ok“

Stav paměti

Telefon umožňuje uložit do vnitřní paměti 500 kontaktů. Na SIM kartu je zpravidla možné uložit 100 až 250 kontaktů. Přesné číslo je závislé na typu SIM karty a operátorovi, který SIM kartu vystavil.

Pro zjištění stavu zaplnění paměti telefonu i SIM karty volte v menu:

Kontakty->9 Nastavení->2 Stav paměti

Zobrazí se počet uložených kontaktů a za lomítkem celkový možný počet kontaktů v paměti telefonu a na SIM kartě.

Budík – nastavení

Telefon je vybaven možností až čtyř nezávislých budíků, z nichž každý může být nastaven samostatně. U budíku je možné nastavit opakování, je možné definovat konkrétní dny, kdy má zvonit apod.

1. Zvolte v menu: **Organizér->1 Budík**
2. Zobrazí seznam čtyř možných budíků.
3. Pomocí navigačních tlačítek vyberte, který budík chcete upravit a stiskněte levé tlačítko „Upravit“.

Nyní se zobrazí možnosti nastavení budíku. Mezi jednotlivými možnostmi lze přepínat pomocí navigačních tlačítek nahoru/dolů. Nastavení ukončíte stiskem pravého tlačítka „Zpět“.

Význam jednotlivých nastavení budíku viz tabulka:

Funkce	Volby nastavení
Stav	<p>Vyp. – budík vypnutý Zap. – budík zapnutý</p> <p>Pro změnu nastavení stiskněte levé tlačítko „Ok“</p>
Čas	<p>Čas budíku Pro vložení stiskněte zelené tlačítko „Upravit“</p>
Opakovat	<ul style="list-style-type: none"> ■ Jednou – budík zazvoní jednou ■ Každý den – zazvoní každý den v nastavený čas ■ Dny – umožní vybrat, které dny v týdnu bude budík zvonit <p>Pro změnu nastavení stiskněte levé tlačítko „Zvolit“</p>
Vibrace a zvonění	<p>Umožní nastavení typu zvonění:</p> <ul style="list-style-type: none"> ■ Vibrace a zvonění ■ Zvonění

■ Jen vibrace

Pro změnu nastavení stiskněte levé tlačítko „Zvolit“

Narozeniny

Váš telefon umožňuje nastavit připomínku narozenin Vašich blízkých nebo jakéhokoli jiného pravidelného výročí.

Zvolte v menu:

Organizér->2 Narozeniny

Zobrazí se seznam připomínek. Není-li nastavena žádná připomínka, je seznam prázdný.

Stiskněte levé tlačítko a zvolte možnost „Přidat“ (v případě, že je seznam prázdný zobrazí se po stisku přímo zadání nové připomínky) a zobrazí se možnosti nastavení připomínky. Mezi jednotlivými parametry lze přepínat pomocí navigačních tlačítek nahoru/dolů. Nastavení ukončíte stiskem pravého tlačítka „Hotovo“. Pokud došlo ke změně nastavení, telefon Vás vyzve k uložení změn.

Význam jednotlivých nastavení viz tabulka:

Funkce **Volby nastavení**

Jméno

Jméno oslavence nebo název výročí.
Pro vložení stiskněte levé tlačítko „Upravit“. Nyní vložte text podobně jako u SMS zprávy.

Narozeniny

Nastavení data narozenin nebo výročí.
Pro změnu nastavení stiskněte levé tlačítko „Upravit“.

Připomínka

Umožňuje nastavit čas budíku v den výročí.
Pro změnu nastavení stiskněte levé tlačítko „Upravit“.

Budík

Budík při oznámení připomínky:

- **Vyp.** – budík vypnutý
- **Zap.** – budík zapnutý
- **5 min. předem**
- **15 min. předem**
- **30 min. předem**

Pro změnu nastavení stiskněte levé tlačítko „Zvolit“, vyberte možnost ze seznamu a potvrďte levým tlačítkem „Ok“.

Kalendář

Telefon je vybaven jednoduchým kalendářem, který zobrazuje rozložená dny v měsíci, aktuální den a čísla týdnů. Zvolte v menu:

Organizér->4 Kalendář

Diktafon

V multimediální výbavě telefonu nechybí ani jednoduchý diktafon.

Pořízení záznamu

1. Zvolte v menu: **Organizér->5 Diktafon**
2. Stiskněte levé tlačítko „Další“ a zvolte „**1 Nový záznam**“
3. Spustí se nahrávání nového záznamu.
4. Nahrávání můžete pozastavit či obnovit opětovným stiskem levého tlačítka.

5. Chcete-li nahrávání ukončit, stiskněte pravé tlačítko „Stop“
6. Telefon se dotáže, zda chcete záznam uložit, potvrďte levým tlačítkem „Ano“
7. Pokud chcete ještě dodatečně k záznamu přidat další nahrávku, stiskněte levé tlačítko „Další“ a zvolte „**3 Přidat**“. Záznam se znova spustí.
8. Diktafon ukončíte stiskem pravého tlačítka „Zpět“

Poslech záznamu

Záznamy pořízené diktafonem jsou uloženy v paměti telefonu nebo na paměťové kartě a můžete si je kdykoli přehrát.

1. Zvolte v menu: **Organizér->5 Diktafon**
2. Stiskněte levé tlačítko „Další“ a zvolte „**2 Seznam**“
3. Zobrazí se seznam záznamů. Záznamy jsou pojmenovány číslicemi tak podle data a času pořízení tak, že první dvojčíslí znamená měsíc, druhé den, třetí hodinu a čtvrté minuty
4. Zvolte požadovaný záznam v seznamu pomocí navigačních tlačítek a stiskněte levé tlačítko „Další“. Nyní můžete zvolit jednu z možností:

- **Přehrát** (přehraje záznam)
- **Přidat** (připojí další nahrávku)
- **Přejmenovat** (přejmenuje název souboru)
- **Smazat** (smazat soubor se záznamem)
- **Smazat vše** (smazat všechny záznamy)
- **Použít jako** (umožní přidat záznam do seznamu možných vyzvánění)
- **Odeslat** (odešle záznam jako MMS zprávu nebo přes Bluetooth)

Nastavení diktafonu

1. Zvolte v menu: **Organizér->5 Diktafon**
2. Stiskněte levé tlačítko „Další“ a zvolte „**3 Nastavení**“
3. Nyní můžete zvolit úložiště (Telefon nebo Paměťová karta) a datový formát nahrávání záznamu (AMR nebo WAV)

Bluetooth

Bluetooth je moderní bezdrátová technologie umožňující propojovat mezi sebou různé druhy zařízení. V mobilní telefonii se nejvíce uplatňuje tzv. bluetooth handsfree, tedy zařízení pro přenos zvuku (sluchátko, či instalační sada), které je k telefonu bezdrátově připojeno pomocí Bluetooth standardu.

Bluetooth však můžete použít také pro odesílání souborů mezi Vaším telefonem a jiným zařízením (např. počítač či jiný telefon).

Zvolte v menu:

Organizér->6 Bluetooth

Po té zvolte jednu z funkcí k nastavení:

1. **Bluetooth**– Zapne či vypne Bluetooth přijímač v telefonu
2. **Viditelnost** – umožní ostatním zařízením v okolí, aby mohla Váš telefon vyhledat.
3. **Moje zařízení** - zobrazí seznam tzv. „spárovaných zařízení“. V průběhu párování je většinou třeba na obou zařízeních zadat kód, který je stejný pro obě párovaná zařízení. Spárovaná zařízení potom mohou mezi sebou komunikovat.

4. **Hledat zařízení** – vyhledá handsfree a další Bluetooth zařízení v okolí telefonu
5. **Mé jméno** – nastaví pod jakým jménem Váš telefon vyhledají ostatní zařízení.
6. **Pokročilé** – zobrazí různá nastavení Bluetooth:
 - **Zvuk hovoru** (určuje zda bude zvuk telefonního hovoru reprodukován přes Bluetooth handsfree nebo zda zůstane v telefonu)
 - **Úložiště** (určuje zda soubory přenášené přes Bluetooth budou ukládány do telefonu nebo na paměťovou kartu)
 - **Sdílení** (určuje zda bude mít připojené zařízení přístup k souborům v telefonu)
 - **Má adresa** (zobrazí číselnou adresu Bluetooth vysílače Vašeho telefonu)

Multimédia

Telefon je vybaven mnoha multimediálními funkcemi.

Hudba

Pomocí jednoduchého přehrávače můžete přehrávat oblíbené hudební soubory, které jste si předtím uložili na paměťovou kartu nebo do paměti telefonu. Zvolte v menu:

Multimedia->1 Hudba

Přehrávání spustíte nebo pozastavíte stiskem tlačítka „5“, pomocí tlačítek „4“ a „6“ můžete přeskočit na předchozí resp. další skladbu.

Seznam skladeb

Pro úspěšné spuštění audio přehrávače postupujte následovně:

1. Umístěte hudební soubory do složky My Music na paměťovou kartu (nebo do telefonu). Možná ji na paměťové kartě budete muset vytvořit.
2. Zapněte audio přehrávač **Multimedia->1 Hudba**.
3. Stiskněte levé tlačítko „Seznam“

4. Stiskněte levé tlačítko „Další“.
5. Zvolte položku „**Nastavení**“
6. Zvolte položku „**Úložiště**“ a zvolte, zda jsou hudební soubory na Paměťové kartě (doporučeno) nebo v telefonu.
7. Pomocí tlačítka „Zpět“ se vraťte do hlavní obrazovky audio přehrávače.

Hudební soubory budou automaticky přidány do seznamu skladeb pro přehrávání.

Ruční vytvoření seznamu skladeb

Chcete-li přidat do seznamu přehrávání i další složky, musíte nejprve vypnout automatické vytváření seznamu skladeb:

1. Stiskněte tlačítko „Seznam“
2. Stiskněte tlačítko „Další“.
3. Zvolte položku „**Nastavení**“
4. Zvolte položku „**Autom. seznam**“. Nyní můžete levým tlačítkem vypnout nebo zapnout automatické vytváření seznamu skladeb
5. Pomocí tlačítka „Zpět“ se vraťte do hlavní obrazovky audio přehrávače.

Pro ruční přidání skladby do seznamu stiskněte:

1. Stiskněte tlačítko „Seznam“
2. Stiskněte tlačítko „Další“.
3. Zvolte „**Přidat**“
4. Vyberte složku nebo skladbu, kterou chcete přidat, stiskněte levé tlačítko a zvolte položku „**Zvolit**“ (v případě jednotlivé skladby jen potvrďte levým tlačítkem „Ok“)
5. Pomocí tlačítka „Zpět“ se vraťte do hlavní obrazovky audio přehrávače.

Nahrání skladeb do telefonu

Pokud chcete soubory nahrávat přímo do telefonu, připojte telefon k počítači přiloženým USB kabelem a zvolte „Velkokapacitní paměťové zařízení“. Telefon se objeví na počítači jako vyměnitelný disk. Pokud je vložena paměťová karta, objeví se jako další vyměnitelný disk. Více informací naleznete v kapitole „**Připojení k počítači**“.

POZOR!

**Vyžaduje použití operačního systému
Windows 2000, XP, Vista a vyšší!**

Možnosti fotoaparátu

Je-li spuštěn fotoaparát, lze stiskem levého tlačítka aktivovat celou řadu užitečných funkcí. Spustíte fotoaparát stiskem pravého tlačítka „Foto“ nebo zvolte v menu **Multimedia->2 Fotoaparát**.

Nastavení fotoaparátu

Stiskněte levé tlačítko „...“. Zvolte jednu z možností:

- **Obecné nastavení** (zvuk uzávěrky, EV číslo, Samospoušť, kompenzace proužkování)
- **Nast. obrazu** (nastavení rozlišení a kvality fotografie)
- **Vyvážení bílé** (přizpůsobení barev podle osvětlení)
- **Scéna** (automatický jas / Noc)
- **Efekty** (černobílá, sépie apod.)
- **Uložiště** (telefon nebo paměťová karta)
- **Obnovit standardní nastavení**

Prohlížení fotografií

1. Zvolte v menu **Multimedia->4 Moje foto** nebo při zapnutém fotoaparátu stiskněte levé tlačítko „...“ a zvolte položku „**Moje foto**“
2. Zobrazí se seznam fotografií. Pomocí navigačních tlačítek zvolte požadovanou fotografii a stiskněte levé tlačítko „Další“ a zvolte „**Zobrazit**“. Vybraná fotografie se zobrazí. Nyní můžete pomocí navigačních tlačítek prohlížet další fotografie.

Při prohlížení fotografií můžete pomocí tlačítek „1“ a „2“ fotografie zvětšit či zmenšit, pomocí tlačítka „3“ fotografii otočíte o 90°

Práce se soubory

Telefon je vybaven jednoduchým správcem souborů. Zvolte v menu: **Multimedia->4 Moje soubory**

Zobrazí se přehled složek a souborů. Zvolte složku nebo soubor pomocí navigačních tlačítek a stiskněte levé tlačítko. Po té zvolte jednu z možností:

- **Otevřít** - otevře složku

- **Přehrát** – přehraje hudební soubor
- **Zobrazit** – zobrazí soubor s fotografií nebo obrázkem
- **Nová složka** – vytvoří novou složku
- **Přejmenovat** – přejmenuje složku nebo soubor
- **Smazat** – smaže soubor nebo složku
- **Řadit** – nastaví způsob řazení souborů
- **Odeslat** – odešle soubor jako MMS nebo přes Bluetooth
- **Použít jako** – umožní použít soubor jako vyzvánění, tapetu či obrázek u kontaktu.

Profily – přizpůsobení telefonu

Telefon Vám umožňuje nastavit různé druhy vyzvánění včetně vibračního, různé melodie, zvuky a také hlasitost těchto zvuků. To vše je možné v rámci tzv. uživatelských profilů.

Profily přinášejí velice užitečnou možnost rychlé změny nastavení telefonu pro různé situace. Například při jednání či v čekárně u lékaře nechceme, aby přítomné rušilo případné hlasité zvonění telefonu. Stačí tedy telefon přepnout do

příslušného profilu a automaticky se změjí všechna potřebná nastavení, jako je například hlasitost vyzvánění a hovoru, způsob příjmu hovoru, funkce vibračního vyzvánění, vyzváněcí melodie, zvuk klávesnice a další nastavení.

Telefon nabízí čtyři možné uživatelské profily, které jsou pojmenovány takto:

- **Hlavní** – základní profil pro běžné použití
- **Tichý** – profil, ve kterém jsou všechny zvuky ztišeny
- **Sluchátka** – profil, který se aktivuje po připojení sluchátek
- **Bluetooth** – profil, který se aktivuje po připojení zvukového zařízení pomocí bezdrátové technologie Bluetooth (Např. sluchátka, handsfree sada apod..)

Profily si můžete přizpůsobit a provést v nich vlastní nastavení (s výjimkou profilu **Tichý**). Pokud nepotřebujete často měnit nastavení, vystačíte si pravděpodobně pouze s profilem **Hlavní**. Chcete-li telefon rychle ztišit, můžete použít profil **Tichý**, který má již z výroby nastaveno vypnutí všech zvuků a aktivaci vibračního vyzvánění. Profil **Sluchátka** se aktivuje automaticky vždy, když připojíte

sluchátka k telefonu, profil **Bluetooth** zase pokud připojíte Bluetooth sluchátka nebo handsfree.

Výběr profilu

Jak již bylo řečeno, změnou aktivního profilu provedete rychlou změnu nastavení telefonu. Standardně je aktivován profil **Hlavní** a v případě připojení sluchátek profil **Sluchátka**.

Chcete-li změnit aktuální profil:

1. přejděte do menu **Profily** a navigačními tlačítky vyberte profil, který chcete zvolit
2. stiskněte levé tlačítko „Další“
3. vyberte **Aktivovat** a stiskněte levé tlačítko „Ok“

Nastavení vyzvánění, zvuků a další přizpůsobení

Pro jednoduchost budeme všechna nastavení demonstrovat na profilu **Hlavní**. Pro ostatní profily probíhají všechna nastavení stejně.

Zvuky a upozornění

Umožňuje nastavit zvukovou signalizaci pro jednotlivé případy:

1. **Příchozí hovor (zvonění)**
2. **Budík**
3. **Zapnutí**
4. **Vypnutí**
5. **Tón zprávy**
6. **Tón klávesnice**

Zvolte v menu:

Profily->Hlavní->2 Přizpůsobit->1 Zvuky

1. Vyberte si zvuk, který chcete nastavit a stiskněte levé tlačítko „Ok“.
2. Zobrazí se seznam možných zvuků, když chvíli počkáte, vybraný zvuk se začne automaticky přehrávat. U nastavení pro příchozí hovor si na pozice 11. až 15. můžete přiřadit vlastní zvuk, např. z hudebního souboru uloženého na paměťové kartě – vyberte pozici, stiskněte tlačítko „Další“ a zvolte „**Změnit**“.
3. Potvrďte vybraný zvuk levým tlačítkem „Ok“

Hlasitost

Umožňuje nastavit hlasitost pro jednotlivé funkce:

1. **Zvonění** – hlasitost vyzvánění
2. **Klávesnice**- úroveň hlasitosti zvukové signalizace při stisku tlačítka klávesnice

Zvolte v menu:

Profily->Hlavní->2 Přizpůsobit->2 Hlasitost

Vyberte si zvuk, jehož hlasitost chcete nastavit a proveďte požadované změny.

Vibrace a zvonění

Umožňuje nastavit vibrační vyzvánění a celkový způsob jakým bude telefon vyzvánět:

- **Zvonění**
- **Pouze vibrace**
- **Vibrace a zvonění**
- **Vibrace, po té zvonění**
- **Tichý** (žádný zvuk ani vibrace)

Zvolte v menu:

Profily->Hlavní->2 Přizpůsobit->3 Vibrace a zvonění

Vyberte si jednu z uvedených možností a potvrďte levým tlačítkem „Ok“

Typ zvonění

Umožňuje nastavit, jakým způsobem telefon při vyzvánění přehrává nastavený zvuk nebo melodii:

- **Jednoduchý** – zvuk se přehraje jen jednou
- **Opakovaný** – zvuk se opakovaně přehrává až do přijetí či odmítnutí hovoru
- **Vzrůstající** – zvuk se opakovaně přehrává se vzrůstající hlasitostí

Zvolte v menu:

Profily->Hlavní->2 Přizpůsobit->4 Typ zvonění

Vyberte si jednu z uvedených možností a potvrďte levým tlačítkem „Ok“

Další tóny a zvuky

Umožňuje nastavit, při jakých příležitostech či oznámeních telefon vydá varovné pípnutí:

- **Varování**

- **Chyba**
- **Vyčkávací čas**
- **Připojit**

Zvolte v menu:

Profily->Hlavní->2 Přizpůsobit->5 Další tóny

Jednotlivé možnosti je možné označit a zapnout pomocí levého tlačítka „Zap.“ nebo „Vyp.“. Pro ukončení stiskněte pravé tlačítko „Hotovo“. Pokud jste změnili některou z voleb, budete dotázáni, zda se změny mají uložit.

Režim odpovědi

Můžete si vybrat, jakým způsobem chcete přijímat hovory. Standardně hovor přijmete stiskem zeleného tlačítka.

Váš telefon však lze nastavit také tak, že hovor můžete přijmout stiskem libovolného tlačítka. V takovém případě je třeba aktivovat režim odpovědi všemi klávesami:

Zvolte v menu:

Profily->Hlavní->2 Přizpůsobit->6 Režim odpovědi

Pro změnu nastavení stiskněte levé tlačítko „Zap.“ nebo „Vyp.“. Pro ukončení stiskněte pravé tlačítko „Hotovo“. Pokud jste změnilí nastavení, budete dotázáni, zda se změny mají uložit.

ALIGATOR
www.aligator.cz

Nastavení přístroje

Obecná nastavení telefonu

Nastavení data a času

Pro nastavení času zvolte v menu:

Nastavení->1 Telefon->1 Čas a datum

->1 Nastav čas

Nastavte požadovaný čas a potvrďte levým tlačítkem „Ok“.

Pro nastavení data zvolte v menu:

Nastavení->1 Telefon->1 Čas a datum

->2 Nastav datum

Nastavte požadované datum hodin telefonu (formát zadání je RRRR/MM/DD) a potvrďte levým tlačítkem „Ok“.

Pro nastavení formátu zobrazení data zvolte v menu:

Nastavení->1 Telefon->1 Čas a datum

->3 Formát data

Zvolte požadovaný formát zobrazení a potvrďte levým tlačítkem „Ok“.

Nastavení obrazovky

Telefon umožňuje různá nastavení zobrazení na displeji. Zvolte v menu:

Nastavení->1 Telefon->2 Displej

Můžete nastavit tyto parametry:

- **Tapeta** (barevný podklad obrazovky)
- **Témata** (schéma nastavení barev)
- **Zobrazit čas** (zapne/vypne zobrazení času na displeji)
- **Jas displeje** (Nastavení jasu a doby, po které displej zhasne, pokud není stisknuto žádné tlačítko)

Výběr jazyka

Zvolte v menu:

Nastavení->1 Telefon->3 Jazyk

Vyberte jazyk menu telefonu a potvrďte levým tlačítkem „Ok“.

Plán zapínání

Můžete si nastavit až čtyři různé časy, kdy se telefon automaticky vypne nebo zapne. Zvolte v menu:

Nastavení->1 Telefon->4 Plán zapínání

Vyberte jeden ze čtyř dostupných časovačů a stiskněte levé tlačítko „Upravit“. Pro každý z časovačů můžete nastavit:

- **Stav** (Zapnutí / vypnutí časovače)
- **Akce** (zda se telefon v určený čas zapne nebo vypne)
- **Čas** (nastavení času)

Modré tlačítko

Modré tlačítko je velice užitečná funkce telefonu, která umožňuje přiřadit Modrému tlačítku nad obrazovkou telefonu některou z často používaných funkcí. Tuto funkci pak můžete snadno aktivovat pouhým stlačením Modrého tlačítka namísto zdlouhavého procházení menu.

Zvolte v menu:

Nastavení->1 Telefon->5 Modré tlačítko

Vyberte si z nabídky funkcí jednu, kterou chcete tlačítku přiřadit a potvrďte levým tlačítkem „Ok“ . Máte na výběr následující funkce:

- **Narozeniny**
- **Kalkulačka**

- **Kalendář**
- **Bluetooth**
- **Budík**
- **FM rádio**

Režim letadlo

Tento režim umožňuje používat telefon bez toho aniž by byla zapnuta jeho vysílací část, tedy např. v letadle nebo všude tam, kde se nesmí používat mobilní telefony. V tomto režimu nelze telefonovat, ale můžete používat všechny ostatní funkce telefonu (Budík, Kalkulačka, seznam kontaktů apod.)

Zvolte v menu:

Nastavení->1 Telefon->6 Režim letadlo

Vyberte jednu z možností a potvrďte levým tlačítkem „Ok“. Máte na výběr následující možnosti:

- **Normální** (standardní plná funkce telefonu)
- **Letadlo** (vysílací část je vypnuta)
- **Ptát se při zapnutí** (při každém zapnutí se telefon zeptá, zda chcete aktivovat režim letadlo)

Nastavení hovoru

V nastavení hovoru lze provádět celou řadu nastavení funkcí, které jsou poskytovány v závislosti na službách GSM operátora. Ne všechny funkce musí být Vaším GSM operátorem nabízeny. V takovém případě je nebude možné použít. Informujte se u Vašeho GSM operátora, které funkce můžete využívat a vyžádejte si přesné informace. Operátor také může požadovat vložení hesla pro aktivaci či deaktivaci některých funkcí.

Čekající hovor

Je-li funkce aktivní, umožní současný příjem dvou hovorů. Pokud se Vám někdo snaží dovolat během hovoru, jste na tuto skutečnost upozornění zapípáním a na obrazovce se objeví číslo nebo jméno volajícího. Můžete se potom rozhodnout, zda druhý hovor přijmete či ne. V případě přijetí je původní hovor přidržen. Mezi hovory pak můžete přepínat.

Je-li funkce neaktivní, uslyší strana, která se Vám snaží dovolat během hovoru, obsazovací tón a vy nejste upozorněni na další volání.

Aktivace:

Nastavení->2 Nast. hovoru->1 Čekající hovor

->1 Aktivovat

Dektivace:

**Nastavení->2 Nast. hovoru ->1 Čekající
hovor->2 Deaktivovat**

Zjištění stavu:

**Nastavení->2 Nast. hovoru ->1 Čekající
hovor
->3 Ověřit stav**

Přesměrování hovoru

Je-li funkce aktivní, příchozí hovory budou v různých situacích přeměrovány na zvolené telefonní číslo.

1. Zvolte v menu:
**Nastavení->2 Nast. hovoru ->
2 Přesměrování**
2. Dále vyberte jednu z funkcí, které jsou popsány v tabulce:

Typ přesměrování	Popis funkce
1 Všechny hovory	Všechny příchozí hovory jsou přeměrovány na jiné číslo

2 Je-li nedostupný	V případě že jste mimo signál nebo máte vypnutý telefon, hovor bude přesměrován.
3 Neodpovídá-li	V případě, že po delším vyzvánění nezvednete telefon, hovor bude přesměrován.
4 Je-li obsazeno	V případě, že máte obsazeno, hovor bude přesměrován.
5 Datová volání	Datová volání jsou přesměrována
6 Zrušit vše	Zruší všechna přesměrování

Blokování hovoru

Je-li funkce aktivní, lze zakázat všechny nebo některé příchozí či odchozí hovory.

Blokování odchozích hovorů

1. Zvolte v menu:
Nastavení->2 Nast. hovoru ->3 Blokování hovorů->1 Odchozí
2. Dále vyberte jednu z funkcí, které jsou popsány v tabulce:

Typ blokování	Popis funkce
1 Všechny hovory	Všechny odchozí hovory jsou blokovány
2 Mezinárodní hovory	Blokovány jsou jen mezinárodní hovory.
3 Mezinárodní hovory mimo domácí síť	Blokovány jsou mezinárodní hovory do cizí sítě. Mezinárodní hovory do vlastní sítě jsou povoleny..

Blokování příchozích hovorů

1. Zvolte v menu:
2. **Nastavení->2 Nast. hovoru ->3 Blokování hovorů->2 Příchozí**
3. Dále vyberte jednu z funkcí, které jsou popsány v tabulce

Typ blokování	Popis funkce
Všechny hovory	Všechny příchozí hovory jsou blokovány
Při roamingu	Příchozí hovory jsou blokovány jen při roamingu.

Zrušení blokování hovorů

Zvolte v menu:

Nastavení->2 Nast. hovoru ->3 Blokování hovorů->3 Zrušit vše

Změna hesla pro blokování hovorů:

Zvolte v menu:

Nastavení->2 Nast. hovoru ->3 Blokování hovorů->4 Změnit heslo

Pokročilá nastavení hovorů

V rámci pokročilých nastavení lze nastavit některé speciální funkce. Zvolte v menu:

Nastavení->2 Nast. hovoru ->4 Pokročilé.

Nyní můžete vybírat z jedné z možností:

- **Black List** (zapne nebo vypne BlackList)
- **Automatické opětovné vytáčení**
(automaticky vytáčí číslo znovu, pokud se Vám nepodaří dovolat)
- **Zobrazit dobu volání** (zobrazuje se délka hovoru)

Black List

Black list je speciální funkce která umožní ignorovat některá čísla. Pokud číslo přiřadíte na Black List, viz kapitola **Seznam kontaktů**, pak telefon automaticky odmítne všechny hovory z tohoto čísla. Volající uslyší obsazovací tón, podobně, jako když stisknete červené tlačítko během zvonění příchozího hovoru.

Zabezpečení

Telefon umožňuje nastavení několika různých zabezpečení.

Nastavení PIN kódu (zámek SIM)

Můžete nastavit zda bude telefon po zapnutí vyžadovat pin kód :

Nastavení->3 Zabezpečení->1 Zámek SIM

Stiskněte levé tlačítko pro zapnutí/vypnutí ochrany PIN. Budete vyzváni k zadání PIN kódu.

Nastavení zámku telefonu

V případě, že je zapnut zámek telefonu budete vždy po zapnutí telefonu vyzváni k zadání hesla. Toto nastavení je nezávislé na nastavení

zámku SIM karty (PIN kódu). Pokud jsou tedy zapnuty oba zámky, budete muset po zapnutí zadat nejprve heslo zámku telefonu a po té i PIN.

Heslo telefonu je z výroby nastaveno na **1122**.

Zvolte v menu:

Nastavení->3 Zabezpečení->2 Zámek telefonu

Stiskněte levé tlačítko pro zapnutí/vypnutí zámku telefonu. Budete vyzváni k zadání hesla.

Změna hesel

Telefon Vám umožňuje změnit PIN kód zámku SIM karty i heslo telefonu.

Pro změnu PIN kódu zvolte:

Nastavení->3 Zabezpečení->3 Změnit heslo ->PIN (PIN2)

Stiskněte levé tlačítko pro změnu PIN (PIN2). Budete nejprve vyzváni k zadání původního PIN kódu a po té k zadání nového PIN(PIN2) kódu. Nový kód je nutno při zadání dvakrát opakovat.

Pro změnu hesla zámku telefonu zvolte:

**Nastavení->3 Zabezpečení->3 Změnit heslo
->Heslo telefonu**

Stiskněte levé tlačítko pro změnu hesla. Budete nejprve vyzváni k zadání původního hesla a poté k zadání nového hesla. Nové heslo je nutno při zadání dvakrát opakovat.

Datový účet

Umožňuje konfigurovat nastavení datového připojení, které je nutné pro přenos MMS zpráv. V továrním nastavení jsou předdefinována nastavení tuzemských operátorů. Více informací naleznete v kapitole **MMS zprávy**.

Nastavení sítě

Můžete zvolit, ke které GSM síti se Váš telefon připojí. Lze zvolit, aby telefon provedl výběr GSM sítě příslušného operátora automaticky a přihlásil se do ní:

**Nastavení->5 Nastavení sítě->1 Výběr sítě->1
Nové hledání**

nebo lze síť vybrat ručně:

Nastavení->5 Nastavení sítě ->1 Výběr sítě->2 Zvolit síť

Zobrazí se seznam sítí. Domovská síť je označena symbolem domečku. Vyberte požadovanou síť a stiskněte levé tlačítko „Ok“.

Lze také nastavit, zda se síť bude vybírat automaticky či ručně:

Nastavení->5 Nastavení sítě ->1 Výběr sítě->3 Způsob výběru

Tón klávesnice

Umožňuje rychle nastavit tón klávesnice aktuálního profilu bez nutnosti provádět nastavení přes menu Profily.

K dispozici je výběr několika zvuků, včetně možnosti vyslovení stisknutého tlačítka lidským hlasem (pro tlačítka 0-9, *,#.)

Zvýšení hlasitosti

Používá se k nastavení hodnoty, na kterou se zvýší hlasitost po stisku tlačítka zvýšení hlasitosti během hovoru (dlouhý stisk tlačítka „0“)

Zvolte v menu:

Nastavení->7 Zvýšení hlasitosti

Pomocí navigačních tlačítek nahoru/dolů nastavte požadovanou hlasitost a potvrďte levým tlačítkem „Ok“.

Nastavení čísla hlasové schránky

Telefon umožňuje přednastavit číslo hlasové schránky tak, že telefon po dlouhém stisku tlačítka „1“ automaticky vytočí číslo hlasové schránky.

Není-li číslo nastaveno, přidrže tlačítko „1“ a telefon Vás vyzve k nastavení čísla hlasové schránky. Potvrďte levým tlačítkem „Ano“ a nyní můžete vložit číslo Vaší hlasové schránky.

Při dalším dlouhém stisku tlačítka „1“ již bude telefon vytáčet číslo schránky.

Pro pozdější úpravy zvolte v menu:

Zprávy-10 Hlasová schránka

Obnova továrního nastavení

Zruší (resetuje) veškeré provedené nastavení a obnoví nastavení z výroby.

Zvolte v menu:

Nastavení->8 Reset

Telefon se dotáže na heslo. Zadejte heslo zámku telefonu (z výroby nastaveno **1122**)
Nastavení bude poté resetováno.

Připojení k počítači

Telefon je vybaven standardním micro USB konektorem, který slouží jak k nabíjení, tak k připojení k osobnímu počítači.

POZOR!

**Vyžaduje použití operačního systému
Windows 2000, XP, Vista a vyšší!**

**V případě použití jiných operačních systémů
může být nutné použít speciální ovladače.**

Přenos souborů mezi telefonem a počítačem

Pokud chcete nahrávat soubory do telefonu nebo na vloženou paměťovou kartu, připojte telefon k počítači přiloženým USB kabelem a zvolte „**Velkokapacitní paměťové zařízení**“.
Paměť telefonu se objeví na počítači jako

vyměnitelný disk. Pokud je vložena paměťová karta, objeví se jako další vyměnitelný disk.

Další režimy připojení

- Chcete-li aby se telefon po připojení k počítači jen nabíjel, stiskněte po připojení kabelu a zobrazení nabídky připojení tlačítko „Zpět“.

ALIGATOR
www.aligator.cz

Specifikace

Parametr	Popis
Pásmo	GSM 900/1800 MHz
Rozměry	115 X 52 X 14.6 mm
LCD	5 řádkový grafický barevný displej s úhlopříčkou 2“
Výdrž v pohotovostním režimu	150 - 300 hodin
Výdrž - hovor	100 - 300 minut
Paměť	100 SMS zpráv, 500 Telefonních čísel
Baterie	Li-Ion, 1200 mAh

Bezpečnost a ekologie

Bezpečnostní pokyny

- Zacházejte s telefonem a příslušenstvím opatrně, chraňte jej před mechanickým poškozením a nečistotami.
- Telefon a příslušenství nejsou vodotěsné, chraňte je před vlhkem a vodou.
- Chraňte telefon a příslušenství před extrémními teplotami.
- Baterii nevhazujte do ohně ani ji nevystavujte teplotám nad +60°C hrozí nebezpečí výbuchu.
- Chraňte telefon a příslušenství před pádem na zem.
- Nikdy telefon ani a příslušenství nerozebírejte.
- Telefon nepoužívejte v blízkosti osobních nebo lékařských či zdravotnických zařízení aniž budete mít potvrzení, že rádiové vysílání telefonu neovlivňuje jejich činnost.
- Mobilní telefon může ovlivňovat funkci kardiostimulátorů a jiných implantovaných přístrojů.

- Při telefonování přikládejte telefon na opačnou stranu těla než je implantovaný kardiostimulátor nebo jiný přístroj. Poradte se svým lékařem o případných rizicích rušení. V případě podezření z rušení telefon ihned vypněte.
- V letadle telefon vždy vypněte.
- Nepoužívejte telefon v blízkosti výbušnin.
- Nepokládejte nebo neinstalujte telefon popř. jeho držák ani příslušenství do prostoru nad airbagem v automobilu.
- Uchovejte mimo dosah dětí a nedovolte jim, aby si s ním hrály. Telefon obsahuje malé součásti, kterými by se mohly udusit nebo se mohou poranit jiným způsobem.
- Nikdy nepoužívejte telefon, když řídíte vozidlo.



Použitá elektrozařízení

Telefon je elektrospotřebič. To znamená, že s ním nelze zacházet jako s běžným domovním odpadem.

Vysloužilý telefon nikdy

nevyhazujte do běžného komunálního odpadu!!!

Po ukončení používání musí být předán na příslušné sběrné místo, kde zajistí jeho recyklaci či ekologickou likvidaci.

Nedodržování těchto pokynů je nezákonné.

Tento výrobek může obsahovat látky nebezpečné pro životní prostředí - správné nakládání je důležité pro jeho ochranu.

Pro získání podrobnějších informací jak zacházet s použitým výrobkem se obraťte na Vašeho prodejce nebo obecní úřad.



Likvidace baterie

Vysloužilé baterie a akumulátory nepatří do běžného komunálního

odpadu!!!

Mohou obsahovat látky, škodlivé životnímu prostředí. Baterii odevzdejte na příslušném sběrném místě, kde zajistí její ekologickou likvidaci. Informujte se u svého prodejce či na obecním úřadě, kde se takové místo nachází. Popř. můžete baterii odevzdat přímo prodejci nebo na některé z poboček ADART COMPUTERS s.r.o..

Nakládání s použitými bateriemi v rozporu s uvedenými pokyny je nezákonné!

CE 0678

Prohlášení o shodě č. 01/08/2010

Vydané v souladu se směrnicí EU R&TTE Directive 1999/5/EC

Výrobek:	Mobilní telefon pro síť GSM
Obchodní označení:	ALIGATOR A800
Dovozce:	ADART COMPUTERS s.r.o., Sokolovská 161, 180 00 Praha 8, IČ 25074547
Výrobce:	U.T.G. LTD Flat/RM B 6/F Teda Building 87 Wing Lok St.Hong Kong

Posuzovaný výrobek je mobilní telefon určený pro mobilní síť standardu GSM a je určen pro použití v běžném prostředí, totéž platí pro skladování.

Dovozce tímto prohlašuje, že výrobek je při použití, ke kterému je určen, bezpečný a při jeho výrobě jsou prováděna kontrolní a jiná opatření zabezpečující shodu výrobku se základními požadavky a technickou dokumentací. Pro posouzení shody byly použity následující harmonizované normy:

EN 60950-1:2001+A11:2004, EN 301 511 V9.0.2 (2003-03)
EN 301 489-1 V1.8.1 (2008-04), EN 301 489-7 V1.3.1(2005-11)
EN 301 489-17 V1.3.2: 2008, EN 300 328 V1.7.1:2006
EN 50360:2001, EN 60950-1:2006

Zkoušky provedla a protokol vyhotovila oprávněná osoba:
EMCCert DR. RASEK GmbH,
Stoernhofer Berg 15, 91364 Unterleinleiter
Spolková republika Německo

Výrobek je označen evropskou značkou shody CE 0678 v souladu s předpisy Evropské unie.

Poslední dvojčíslí roku kdy bylo vystaveno prohlášení o shodě: 10

Vystaveno V Praze, dne 1.8.2010:

.....
ADART COMPUTERS s.r.o.

Záruční list – ALIGATOR A800

IMEI:

Datum prodeje:
.....

Razítko a podpis
prodejce:.....

Záznamy o záručních opravách:

1.oprava:
2.oprava:
3.oprava:

Záruční podmínky

1. Záruční doba na výrobek činí 24 měsíců a počíná plynout dnem převzetí výrobku kupujícím. Je-li výrobek dodáván s akumulátorem, vztahuje se záruka i na akumulátor s tím, že obvyklá životnost akumulátoru je nejméně 6 měsíců. Postupné snížení kapacity nebo ztráta funkčnosti akumulátoru po uplynutí této doby je posuzována jako přirozený důsledek obvyklého opotřebení. Poskytnutím záruky nejsou dotčena práva kupujícího, která se ke koupi věci váží podle zvláštních právních předpisů.
2. Odpovědnost za vady výrobku nelze uplatnit pokud:
 - a) výrobek byl provozován v rozporu s pokyny uvedenými v uživatelské příručce,
 - b) výrobek byl chybně uveden do provozu či nesprávně instalován,
 - c) došlo k neoprávněnému zásahu do výrobku; za takový zásah je považováno i otevření krytu jinou, než oprávněnou osobou, do výrobku vnikla cizí látka (např. voda),
 - d) výrobek byl poškozen vlivem vyšší moci (např. živelný zásah),
 - e) uživatel výrobek chybně skladoval, t.j. na nevhodném místě,
 - f) zejména ve vlhku, prachu či jinak agresivním prostředí nebo mimo rozsah doporučených teplot pro skladování (5-40°C není-li v uživatelské příručce stanoveno jinak)
 - g) výrobek je mechanicky poškozen,
 - h) vada vznikla běžným opotřebením,
 - i) výrobek byl opravován jiným než schválenou osobou,
 - j) bylo použito nevhodné elektrické napájení, zejména nevhodné typy baterií či akumulátorů, jiný než doporučený nabíječ, apod.,
 - k) s výrobkem bylo použito jiné, než výrobcem či dovozcem schválené příslušenství.
3. Záruka se nevztahuje na vady, pro které byla poskytnuta sleva z kupní ceny.
4. Případná ztráta dat, zejména záznamů, snímků či uživatelského nastavení není kryta odpovědností výrobce, dovozce ani prodejce. Pro účely opravy se má za to, že výrobek je ve stavu, ve kterém byl kupujícímu původně předán. S uloženými daty a záznamy osobního charakteru bude nakládáno podle příslušných právních předpisů na jejich ochranu.
5. Záruční list musí mít vyplněn typ výrobku, datum prodeje a podpis oprávněného pracovníka prodejce. Prodejce zajistí, aby záruční list obsahoval tyto údaje (mohou být uvedeny na razítku): jméno a příjmení, název nebo obchodní firmu prodávajícího, jeho identifikační číslo, sídlo, jde-li o právnickou osobu, nebo bydliště, jde-li o fyzickou osobu. Při uplatnění práv ze záruky je třeba uvést důvod reklamace, zejména co nejpřesněji popsat vadu a její projevy.

ALIGATOR
www.aligator.cz

Dovozce:

www.aligator.cz

Copyright © 2010,2011 ADART COMPUTERS s.r.o.